



ÜRÜN KATALOĐU
PRODUCT CATALOG

teknolojinin yükseliŖi

HIDOKS®

ASANSÖR



www.hidoks.com.tr

İÇİNDEKİLER / INDEX / محتويات

SERTİFİKALAR CERTIFICATES شهادات	02
FİRMA PROFİLİ COMPANY PROFILE ملف الشركة	03
İHRACAT EXPORT تصدير	04-05
KABİNLER CABINS كباين	06-41
TAVANLAR CEILING سقف الكاين	42
CAM GÖRSELLER GLASS PLATING طلاء الكابينة	43
PASLANMAZLAR FLOOR أرضية	44
TABANLAR STAINLESS الفولاذ المقاوم للصدأ	45
PANOLAR CONTROL PANELS لوحات	46-47
OTOMATİK KAPILAR AUTOMATIC DOORS أبواب أوتوماتيكية بالكامل	48-57
MAKİNE MOTORLAR MACHINE MOTORS محركات مشجعة	58-61
SİSTEMLER SYSTEMS الأنظمة	62-65
BUTONLAR BUTTONS أزرار رفع	66-69
MAKİNE DAİRELİ SİSTEMLER MACHINE CIRCULAR SYSTEMS أنظمة الجهاز في الدائرة	70
MAKİNE DAİRESİZ SİSTEMLER MACHINE FLAT-FREE SYSTEMS أنظمة خالية من الآلات	71
PLATFORMLAR PLATFORMS المنصات	72-73

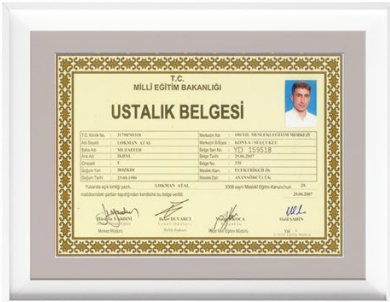



MEKSIKA

VENEZUELA

COLOMBİYA

PERU

BREZİLYA

ARJANTIN

SENEGAL

GANA

NIJERYA

FAS

CEZAYİR

PORTEKİZ

İSPANYA

İTALYA

TUNUS

ALMANYA

POLONYA

İNGİLTERE

LİBYA

ANGOLA





KABINLER
CABINS
الكبائن





Kaplama : 1,5mm galvanizli sac (304 kalite)

Covering : 1,5mm galvanized sheet (304 quality)

الجدران : 1,5 مم من الألواح الحديدية

Tavan : Lazer tavan. Cam ve led seçeneği mevcuttur.

Ceiling : Laser ceiling. Glass and LED option is available.

زجاج الكبينة : بألوان مختلفة وخيارات متعددة الألوان والتصاميم

Taban : 20 mm. Doğal granit taban

Floor : 20 mm. Natural granite base

الأرضية : مضادة للبكتيريا مع الجرائيت الطبيعي
بسماعة 20مم مع مختلف الأرضيات

Özellikler / Propertis / المواصفات

Çalıştırılmaya hazır aydınlatma ve fan

Kabinlerimizde kayma fren standartı mevcuttur.

Lighting and fan ready for operation

All our cabins have a slip brake standard.

الإضاءة والمروحة مجهزة للتشغيل .

قواعد التثبيت خاصة لمنع الاهتزاز .

Tüm Kabinler İçin

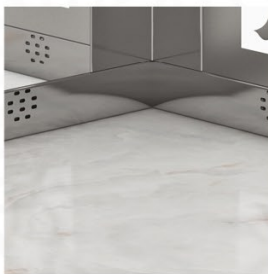
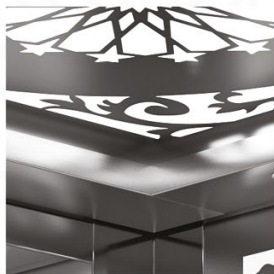

ÜRÜN KODU
PRODUCT CODE

HD 401

Kaplama : 1,5mm galvanizli sac (304 kalite)
Covering : 1,5mm galvanized sheet (304 quality)
الجدران : 1,5 مم من الألواح الحديدية

Tavan : Lazer tavan. Cam ve led seçeneği mevcuttur.
Ceiling : Laser ceiling. Glass and LED option is available.
زجاج الكبينة : بألوان مختلفة وخيارات متعددة الألوان والتصاميم

Taban : 20 mm. Doğal granit taban
Floor : 20 mm. Natural granite base
الأرضية : مضادة للبكتيريا مع الجرانيت الطبيعي
بسماعة 20مم مع مختلف الأرضيات

Özellikler / Propertis / المواصفات

Çalıştırılmaya hazır aydınlatma ve fan
Kabinlerimizde kayma fren standartı mevcuttur.

Lighting and fan ready for operation
All our cabins have a slip brake standard.

. الإضاءة والمروحةجهزة للتشغيل .
. قواعد التثبيت خاصة لمنع الاهتزاز .



Tüm Kabinler İçin





Kaplama : 1,5mm galvanizli sac (304 kalite)

Covering : 1,5mm galvanized sheet (304 quality)

الجدران : 1,5 مم من الألواح الحديدية

Tavan : Lazer tavan. Cam ve led seçeneği mevcuttur.

Ceiling : Laser ceiling. Glass and LED option is available.

زجاج الكيبنة : بألوان مختلفة وخيارات متعددة الألوان والتصاميم

Taban : 20 mm. Doğal granit taban

Floor : 20 mm. Natural granite base

الأرضية : مضادة للبكتيريا مع الجرانيت الطبيعي
بسماعة 20 مم مع مختلف الأرضيات

Özellikler / Propertis / المواصفات

Çalıştırılmaya hazır aydınlatma ve fan

Kabinlerimizde kayma fren standartı mevcuttur.

Lighting and fan ready for operation

All our cabins have a slip brake standard.

الإضاءة والمروحة مجهزة للتشغيل .

قواعد التثبيت خاصة لمنع الاهتزاز .

Tüm Kabinler İçin

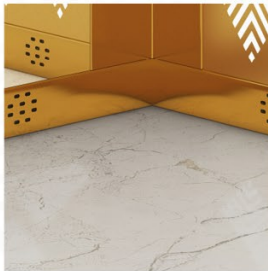

ÜRÜN KODU
PRODUCT CODE

HD 403

Kaplama : 1,5mm galvanizli sac (304 kalite)
Covering : 1,5mm galvanized sheet (304 quality)
الجدران : 1,5 مم من الألواح الحديدية

Tavan : Lazer tavan. Cam ve led seçeneği mevcuttur.
Ceiling : Laser ceiling. Glass and LED option is available.
زجاج الكبينة : بألوان مختلفة وخيارات متعددة الألوان والتصاميم

Taban : 20 mm. Doğal granit taban
Floor : 20 mm. Natural granite base
الأرضية : مضادة للبكتيريا مع الجرانيت الطبيعي
بسماعة 20مم مع مختلف الأرضيات

Özellikler / Propertis / المواصفات

Çalıştırılmaya hazır aydınlatma ve fan
Kabinlerimizde kayma fren standartı mevcuttur.

Lighting and fan ready for operation
All our cabins have a slip brake standard.

. الإضاءة والمروحةجهزة للتشغيل .
. قواعد التثبيت خاصة لمنع الاهتزاز .

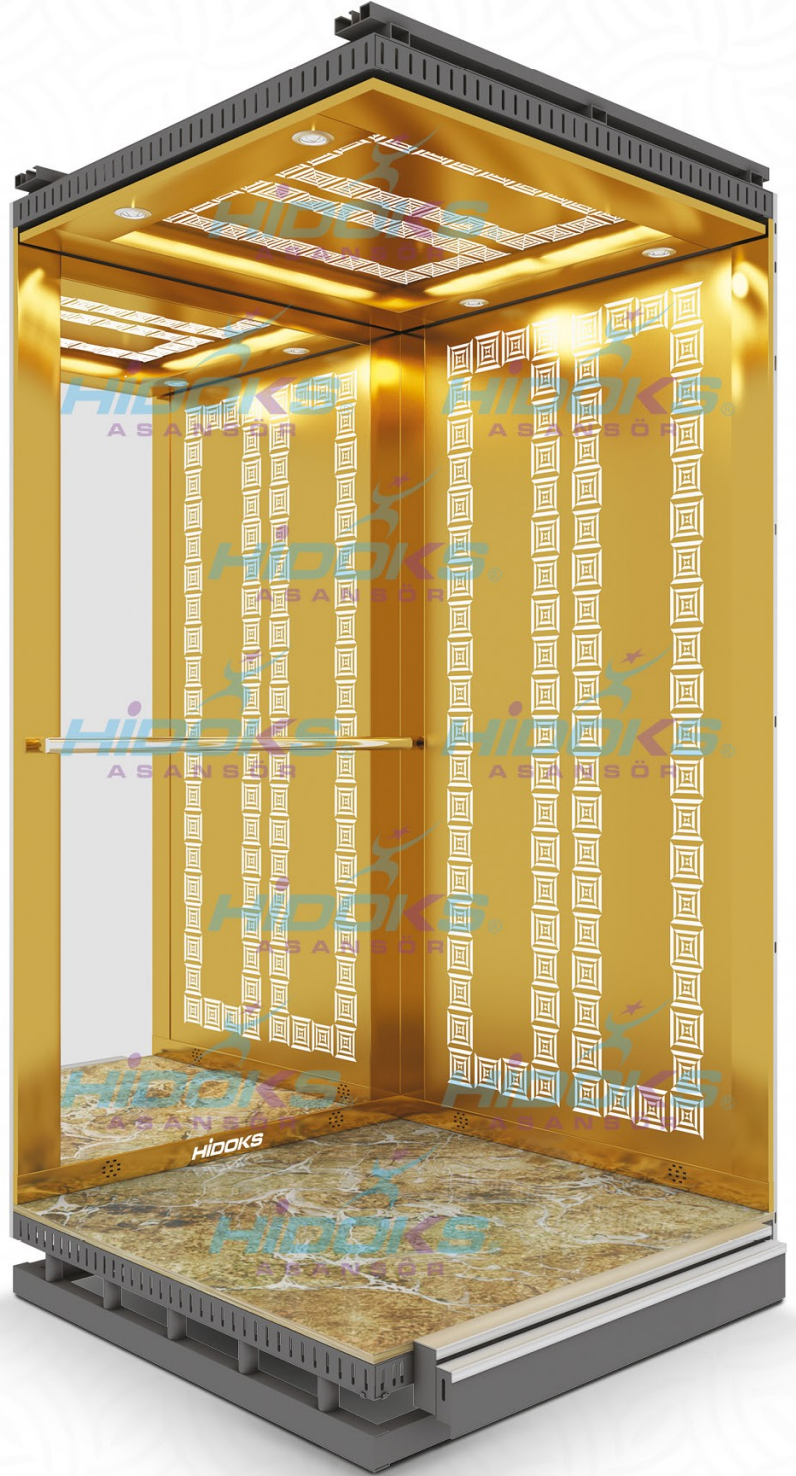

Tüm Kabinler İçin

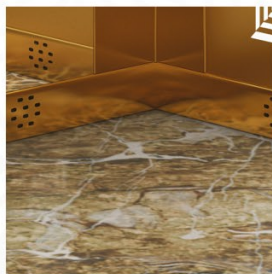

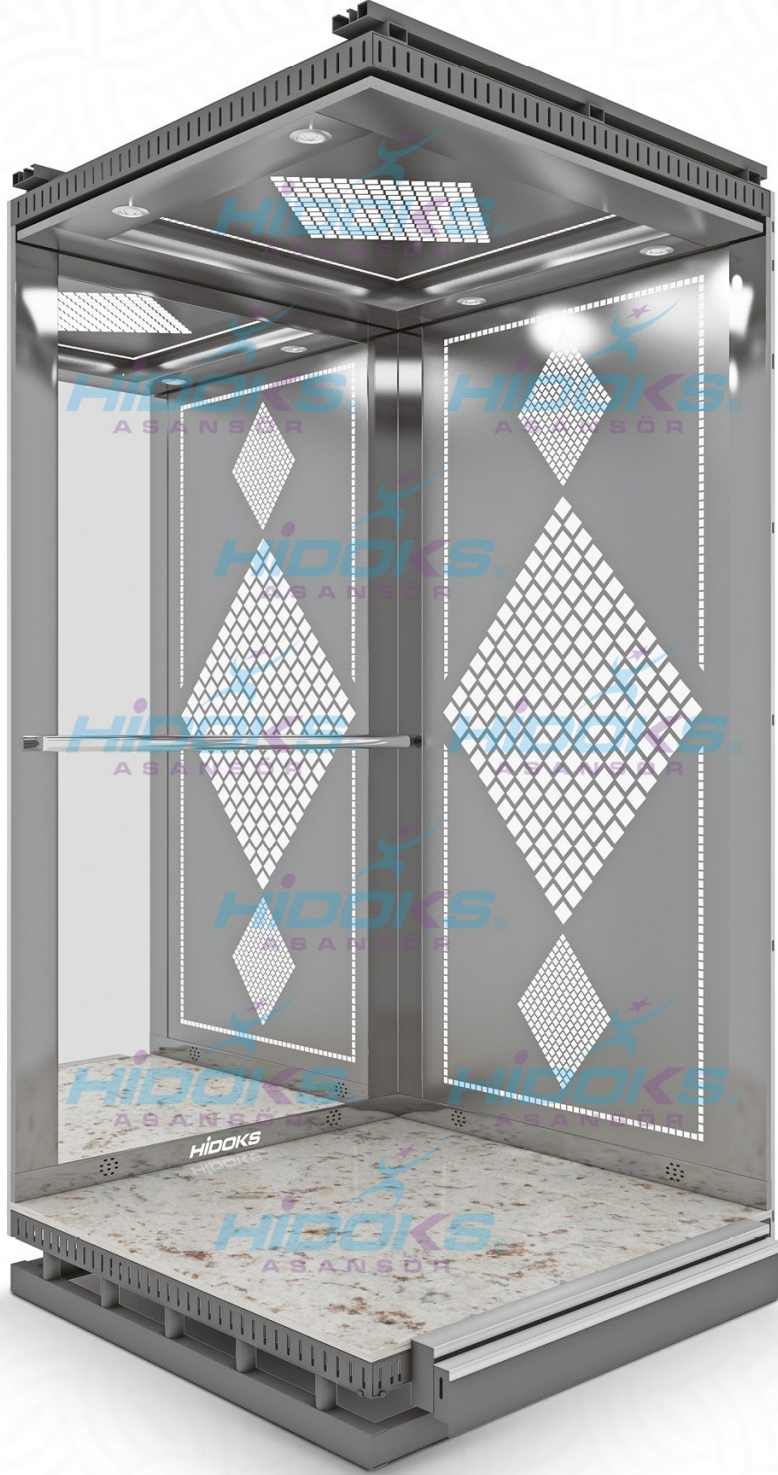

Kaplama : 1,5mm galvanizli sac (304 kalite)

Covering : 1,5mm galvanized sheet (304 quality)

الجدران : 1,5 مم من الألواح الحديدية

Tavan : Lazer tavan. Cam ve led seçeneği mevcuttur.

Ceiling : Laser ceiling. Glass and LED option is available.

زجاج الكبينة : بألوان مختلفة وخيارات متعددة الألوان والتصاميم

Taban : 20 mm. Doğal granit taban

Floor : 20 mm. Natural granite base

الأرضية : مضادة للبكتيريا مع الجرانيت الطبيعي
بسماعة 20مم مع مختلف الأرضيات

Özellikler / Propertis / المواصفات

Çalıştırılmaya hazır aydınlatma ve fan

Kabinlerimizde kayma fren standartı mevcuttur.

Lighting and fan ready for operation

All our cabins have a slip brake standard.

الإضاءة والمروحة مجهزة للتشغيل .

قواعد التثبيت خاصة لمنع الاهتزاز .

Tüm Kabinler İçin

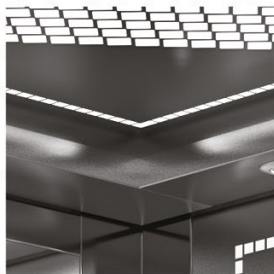

ÜRÜN KODU
PRODUCT CODE

HD 405

Kaplama : 1,5mm galvanizli sac (304 kalite)
Covering : 1,5mm galvanized sheet (304 quality)
الجدران : 1,5 مم من الألواح الحديدية

Tavan : Lazer tavan. Cam ve led seçeneği mevcuttur.
Ceiling : Laser ceiling. Glass and LED option is available.
زجاج الكبينة : بألوان مختلفة وخيارات متعددة الألوان والتصاميم

Taban : 20 mm. Doğal granit taban
Floor : 20 mm. Natural granite base
الأرضية : مضادة للبكتيريا مع الجرانيت الطبيعي
بسماعة 20مم مع مختلف الأرضيات

Özellikler / Propertis / المواصفات

Çalıştırılmaya hazır aydınlatma ve fan
Kabinlerimizde kayma fren standartı mevcuttur.

Lighting and fan ready for operation
All our cabins have a slip brake standard.

. الإضاءة والمروحةجهزة للتشغيل .
. قواعد التثبيت خاصة لمنع الاهتزاز .



Tüm Kabinler İçin

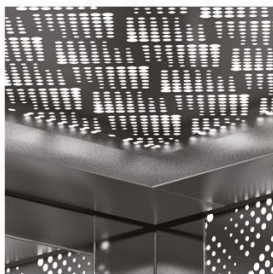

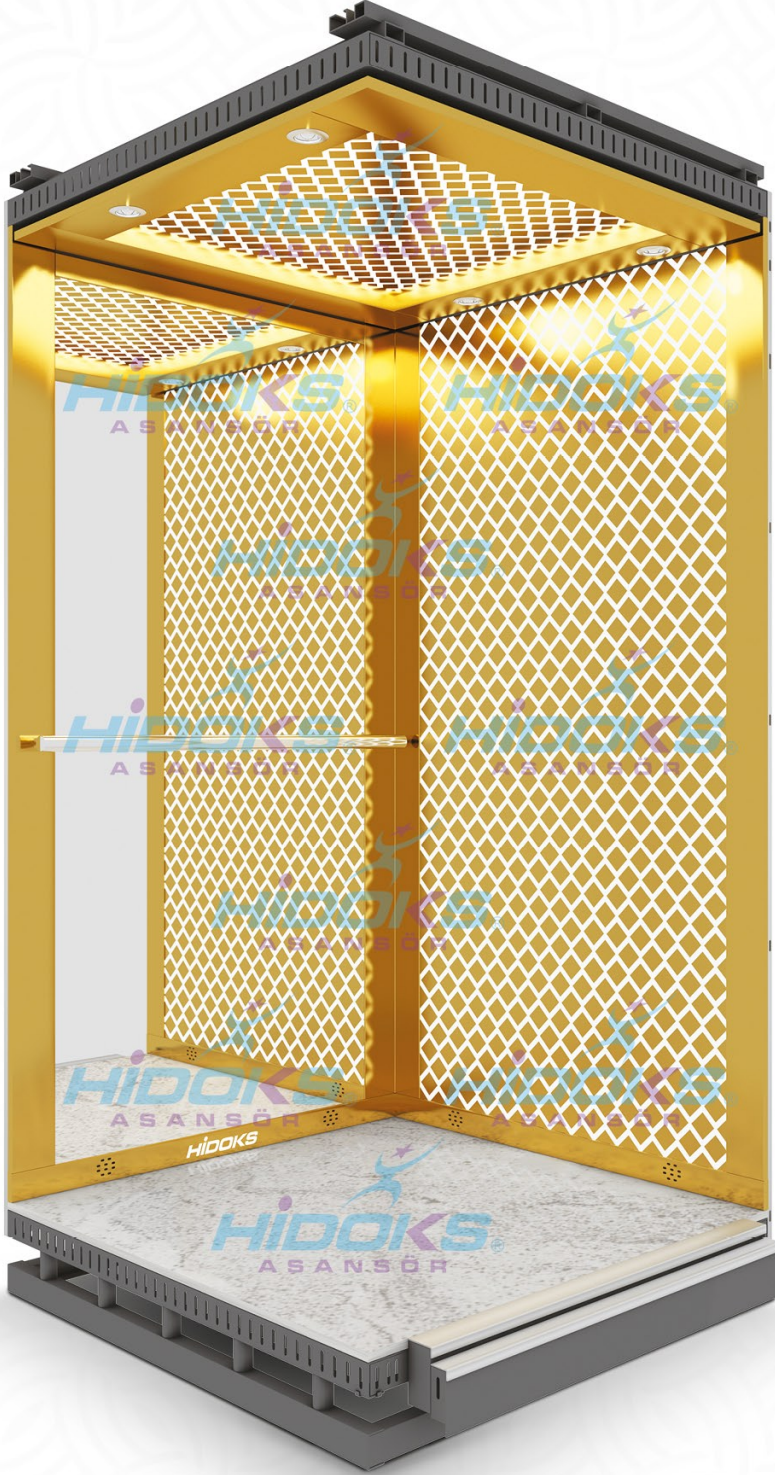

Kaplama : 1,5mm galvanizli sac (304 kalite)

Covering : 1,5mm galvanized sheet (304 quality)

الجدران : 1,5 مم من الألواح الحديدية

Tavan : Lazer tavan. Cam ve led seçeneği mevcuttur.

Ceiling : Laser ceiling. Glass and LED option is available.

زجاج الكيبنة : بألوان مختلفة وخيارات متعددة الألوان والتصاميم

Taban : 20 mm. Doğal granit taban

Floor : 20 mm. Natural granite base

الأرضية : مضادة للبكتيريا مع الجرانيت الطبيعي
بسماعة 20 مم مع مختلف الأرضيات

Özellikler / Propertis / المواصفات

Çalıştırılmaya hazır aydınlatma ve fan

Kabinlerimizde kayma fren standartı mevcuttur.

Lighting and fan ready for operation

All our cabins have a slip brake standard.

الإضاءة والمروحة مجهزة للتشغيل .

قواعد التثبيت خاصة لمنع الاهتزاز .

Tüm Kabinler İçin

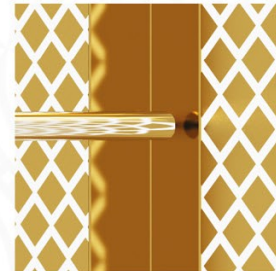
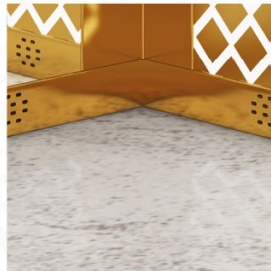
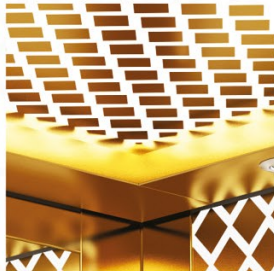

ÜRÜN KODU
PRODUCT CODE

HD 407

Kaplama : 1,5mm galvanizli sac (304 kalite)
Covering : 1,5mm galvanized sheet (304 quality)
الجدران : 1,5 مم من الألواح الحديدية

Tavan : Lazer tavan. Cam ve led seçeneği mevcuttur.
Ceiling : Laser ceiling. Glass and LED option is available.
زجاج الكبينة : بألوان مختلفة وخيارات متعددة الألوان والتصاميم

Taban : 20 mm. Doğal granit taban
Floor : 20 mm. Natural granite base
الأرضية : مضادة للبكتيريا مع الجرانيت الطبيعي
بسماعة 20مم مع مختلف الأرضيات

Özellikler / Propertis / المواصفات

Çalıştırılmaya hazır aydınlatma ve fan
Kabinlerimizde kayma fren standartı mevcuttur.

Lighting and fan ready for operation
All our cabins have a slip brake standard.

. الإضاءة والمروحةجهزة للتشغيل .
. قواعد التثبيت خاصة لمنع الاهتزاز .

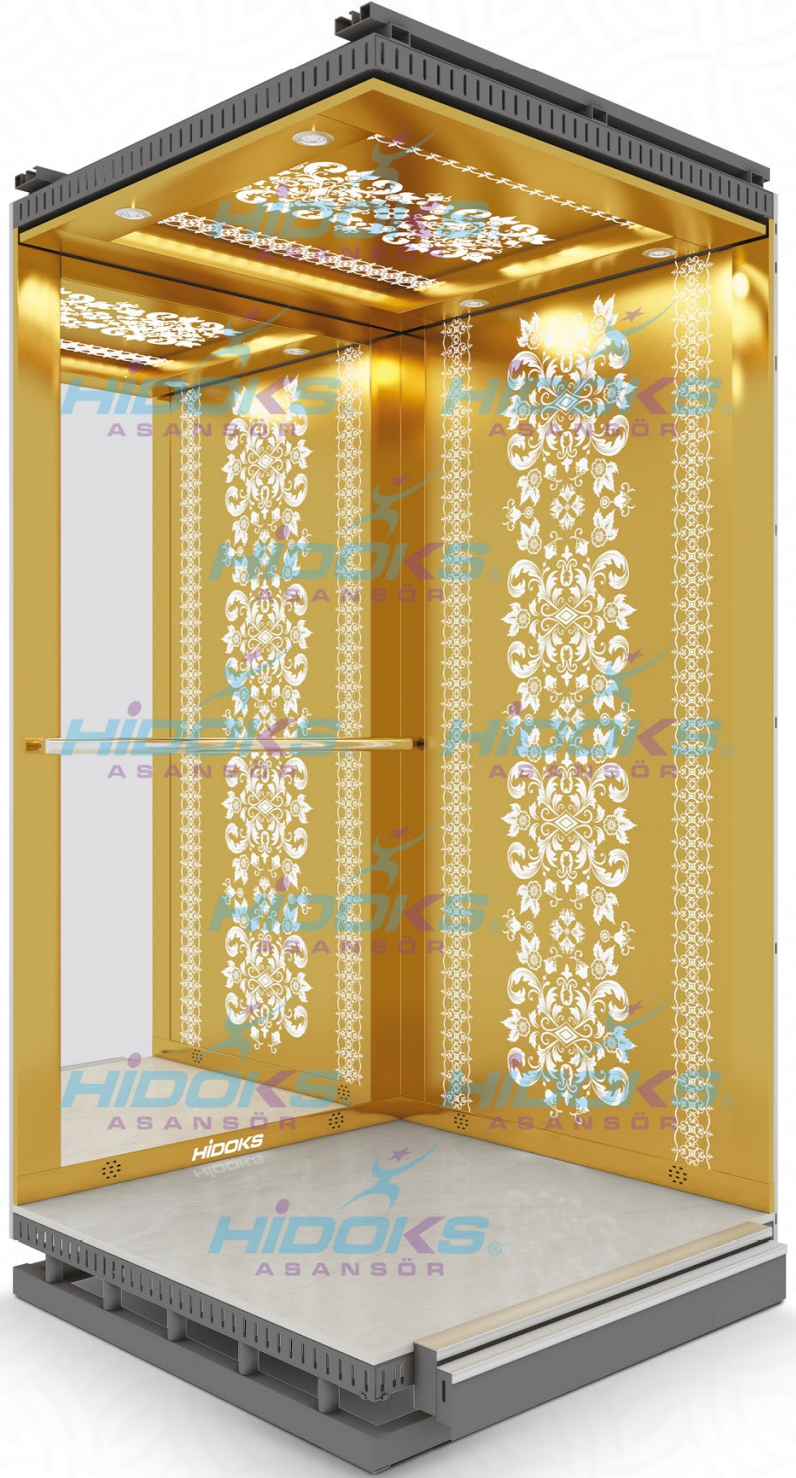

Tüm Kabinler İçin

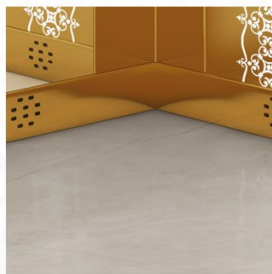



Kaplama : 1,5mm galvanizli sac (304 kalite)

Covering : 1,5mm galvanized sheet (304 quality)

الجدران : 1,5 مم من الألواح الحديدية

Tavan : Lazer tavan. Cam ve led seçeneği mevcuttur.

Ceiling : Laser ceiling. Glass and LED option is available.

زجاج الكبينة : بألوان مختلفة وخيارات متعددة الألوان والتصاميم

Taban : 20 mm. Doğal granit taban

Floor : 20 mm. Natural granite base

الأرضية : مضادة للبكتيريا مع الجرائيت الطبيعي
بسماعة 20مم مع مختلف الأرضيات

Özellikler / Propertis / المواصفات

Çalıştırılmaya hazır aydınlatma ve fan

Kabinlerimizde kayma fren standartı mevcuttur.

Lighting and fan ready for operation

All our cabins have a slip brake standard.

الإضاءة والمروحة مجهزة للتشغيل .

قواعد التثبيت خاصة لمنع الاهتزاز .

Tüm Kabinler İçin

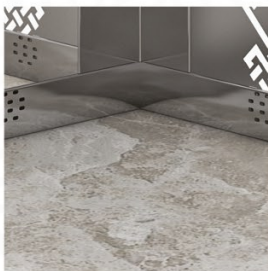
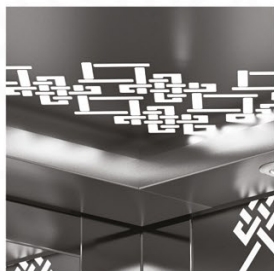

ÜRÜN KODU
PRODUCT CODE

HD 409

Kaplama : 1,5mm galvanizli sac (304 kalite)
Covering : 1,5mm galvanized sheet (304 quality)
الجدران : 1,5 مم من الألواح الحديدية

Tavan : Lazer tavan. Cam ve led seçeneği mevcuttur.
Ceiling : Laser ceiling. Glass and LED option is available.
زجاج الكبينة : بألوان مختلفة وخيارات متعددة الألوان والتصاميم

Taban : 20 mm. Doğal granit taban
Floor : 20 mm. Natural granite base
الأرضية : مضادة للبكتيريا مع الجرانيت الطبيعي
بسماعة 20مم مع مختلف الأرضيات

Özellikler / Propertis / المواصفات

Çalıştırılmaya hazır aydınlatma ve fan
Kabinlerimizde kayma fren standartı mevcuttur.

Lighting and fan ready for operation
All our cabins have a slip brake standard.

. الإضاءة والمروحةجهزة للتشغيل .
. قواعد التثبيت خاصة لمنع الاهتزاز .



Tüm Kabinler İçin





Kaplama : 1,5mm galvanizli sac (304 kalite)

Covering : 1,5mm galvanized sheet (304 quality)

الجدران : 1,5 مم من الألواح الحديدية

Tavan : Lazer tavan. Cam ve led seçeneği mevcuttur.

Ceiling : Laser ceiling. Glass and LED option is available.

زجاج الكبينة : بألوان مختلفة وخيارات متعددة الألوان والتصاميم

Taban : 20 mm. Doğal granit taban

Floor : 20 mm. Natural granite base

الأرضية : مضادة للبكتيريا مع الجرانيت الطبيعي
بسماعة 20مم مع مختلف الأرضيات

Özellikler / Propertis / المواصفات

Çalıştırılmaya hazır aydınlatma ve fan

Kabinlerimizde kayma fren standartı mevcuttur.

Lighting and fan ready for operation

All our cabins have a slip brake standard.

الإضاءة والمروحة مجهزة للتشغيل .

قواعد التثبيت خاصة لمنع الاهتزاز .

Tüm Kabinler İçin



ÜRÜN KODU
PRODUCT CODE

HD 411

Kaplama : 1,5mm galvanizli sac (304 kalite)
Covering : 1,5mm galvanized sheet (304 quality)
الجدران : 1,5 مم من الألواح الحديدية

Tavan : Lazer tavan. Cam ve led seçeneği mevcuttur.
Ceiling : Laser ceiling. Glass and LED option is available.
زجاج الكبينة : بألوان مختلفة وخيارات متعددة الألوان والتصاميم

Taban : 20 mm. Doğal granit taban
Floor : 20 mm. Natural granite base
الأرضية : مضادة للبكتيريا مع الجرانيت الطبيعي
بسماعة 20مم مع مختلف الأرضيات

Özellikler / Propertis / المواصفات

Çalıştırılmaya hazır aydınlatma ve fan
Kabinlerimizde kayma fren standartı mevcuttur.

Lighting and fan ready for operation
All our cabins have a slip brake standard.

. الإضاءة والمروحةجهزة للتشغيل .
. قواعد التثبيت خاصة لمنع الاهتزاز .



Tüm Kabinler İçin

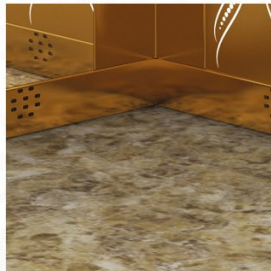

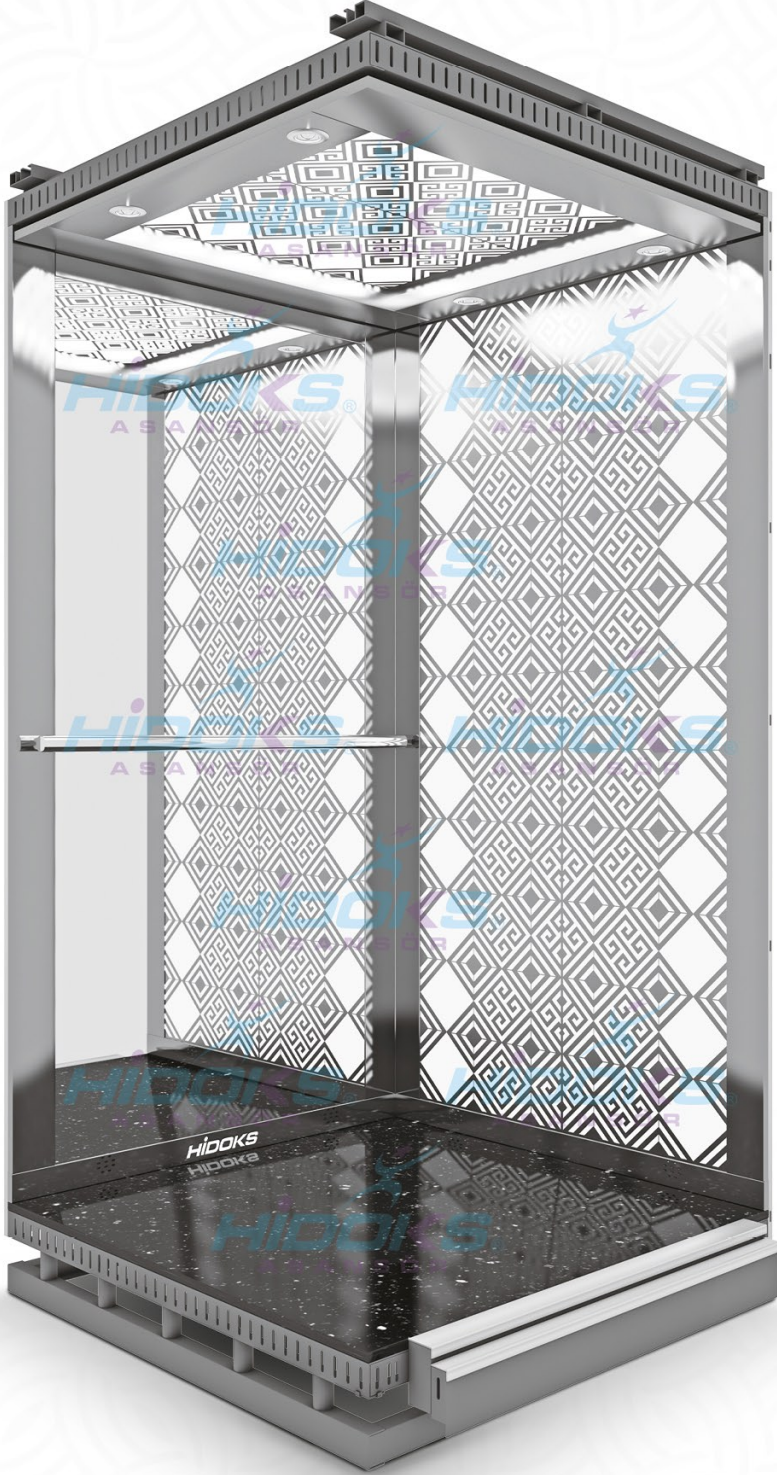

Kaplama : 1,5mm galvanizli sac (304 kalite)

Covering : 1,5mm galvanized sheet (304 quality)

الجدران : 1,5 مم من الألواح الحديدية

Tavan : Lazer tavan. Cam ve led seçeneği mevcuttur.

Ceiling : Laser ceiling. Glass and LED option is available.

زجاج الكبينة : بألوان مختلفة وخيارات متعددة الألوان والتصاميم

Taban : 20 mm. Doğal granit taban

Floor : 20 mm. Natural granite base

الأرضية : مضادة للبكتيريا مع الجرائيت الطبيعي
بسماعة 20مم مع مختلف الأرضيات

Özellikler / Propertis / المواصفات

Çalıştırılmaya hazır aydınlatma ve fan

Kabinlerimizde kayma fren standartı mevcuttur.

Lighting and fan ready for operation

All our cabins have a slip brake standard.

الإضاءة والمروحة مجهزة للتشغيل .

قواعد التثبيت خاصة لمنع الاهتزاز .

Tüm Kabinler İçin

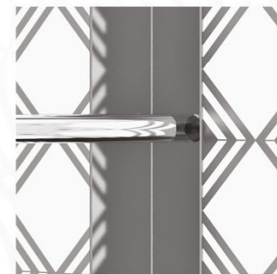
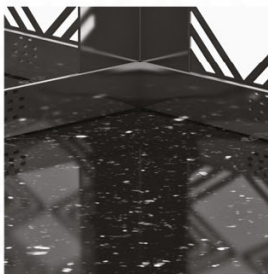

ÜRÜN KODU
PRODUCT CODE

HD 413

Kaplama : 1,5mm galvanizli sac (304 kalite)
Covering : 1,5mm galvanized sheet (304 quality)
الجدران : 1,5 مم من الألواح الحديدية

Tavan : Lazer tavan. Cam ve led seçeneği mevcuttur.
Ceiling : Laser ceiling. Glass and LED option is available.
زجاج الكبينة : بألوان مختلفة وخيارات متعددة الألوان والتصاميم

Taban : 20 mm. Doğal granit taban
Floor : 20 mm. Natural granite base
الأرضية : مضادة للبكتيريا مع الجرانيت الطبيعي
بسماعة 20مم مع مختلف الأرضيات

Özellikler / Propertis / المواصفات

Çalıştırılmaya hazır aydınlatma ve fan
Kabinlerimizde kayma fren standartı mevcuttur.

Lighting and fan ready for operation
All our cabins have a slip brake standard.

. الإضاءة والمروحةجهزة للتشغيل .
. قواعد التثبيت خاصة لمنع الاهتزاز .



Tüm Kabinler İçin





Kaplama : 1,5mm galvanizli sac (304 kalite)

Covering : 1,5mm galvanized sheet (304 quality)

الجدران : 1,5 مم من الألواح الحديدية

Tavan : Lazer tavan. Cam ve led seçeneği mevcuttur.

Ceiling : Laser ceiling. Glass and LED option is available.

زجاج الكيبنة : بألوان مختلفة وخيارات متعددة الألوان والتصاميم

Taban : 20 mm. Doğal granit taban

Floor : 20 mm. Natural granite base

الأرضية : مضادة للبكتيريا مع الجرانيت الطبيعي
بسماعة 20مم مع مختلف الأرضيات

Özellikler / Propertis / المواصفات

Çalıştırılmaya hazır aydınlatma ve fan

Kabinlerimizde kayma fren standartı mevcuttur.

Lighting and fan ready for operation

All our cabins have a slip brake standard.

الإضاءة والمروحة مجهزة للتشغيل .

قواعد التثبيت خاصة لمنع الاهتزاز .

Tüm Kabinler İçin

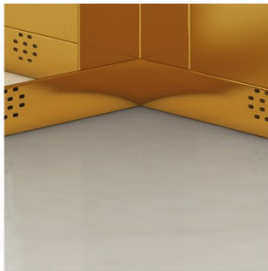
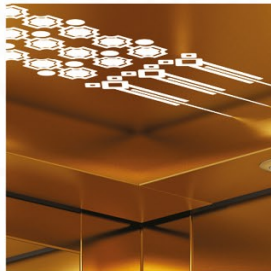

ÜRÜN KODU
PRODUCT CODE

HD 415

Kaplama : 1,5mm galvanizli sac (304 kalite)
Covering : 1,5mm galvanized sheet (304 quality)
الجدران : 1,5 مم من الألواح الحديدية

Tavan : Lazer tavan. Cam ve led seçeneği mevcuttur.
Ceiling : Laser ceiling. Glass and LED option is available.
زجاج الكبينة : بألوان مختلفة وخيارات متعددة الألوان والتصاميم

Taban : 20 mm. Doğal granit taban
Floor : 20 mm. Natural granite base
الأرضية : مضادة للبكتيريا مع الجرانيت الطبيعي
بسماعة 20مم مع مختلف الأرضيات

Özellikler / Propertis / المواصفات

Çalıştırılmaya hazır aydınlatma ve fan
Kabinlerimizde kayma fren standartı mevcuttur.

Lighting and fan ready for operation
All our cabins have a slip brake standard.

. الإضاءة والمروحةجهزة للتشغيل .
. قواعد التثبيت خاصة لمنع الاهتزاز .



Tüm Kabinler İçin





Kaplama : 1,5mm galvanizli sac (304 kalite)

Covering : 1,5mm galvanized sheet (304 quality)

الجدران : 1,5 مم من الألواح الحديدية

Tavan : Lazer tavan. Cam ve led seçeneği mevcuttur.

Ceiling : Laser ceiling. Glass and LED option is available.

زجاج الكبينة : بألوان مختلفة وخيارات متعددة الألوان والتصاميم

Taban : 20 mm. Doğal granit taban

Floor : 20 mm. Natural granite base

الأرضية : مضادة للبكتيريا مع الجرانيت الطبيعي

بسماعة 20 مم مع مختلف الأرضيات

Özellikler / Propertis / المواصفات

Çalıştırılmaya hazır aydınlatma ve fan

Kabinlerimizde kayma fren standartı mevcuttur.

Lighting and fan ready for operation

All our cabins have a slip brake standard.

الإضاءة والمروحة مجهزة للتشغيل .

قواعد التثبيت خاصة لمنع الاهتزاز .

Tüm Kabinler İçin



ÜRÜN KODU
PRODUCT CODE

HD 417

Kaplama : 1,5mm galvanizli sac (304 kalite)
Covering : 1,5mm galvanized sheet (304 quality)
الجدران : 1,5 مم من الألواح الحديدية

Tavan : Lazer tavan. Cam ve led seçeneği mevcuttur.
Ceiling : Laser ceiling. Glass and LED option is available.
زجاج الكبينة : بألوان مختلفة وخيارات متعددة الألوان والتصاميم

Taban : 20 mm. Doğal granit taban
Floor : 20 mm. Natural granite base
الأرضية : مضادة للبكتيريا مع الجرانيت الطبيعي
بسماعة 20مم مع مختلف الأرضيات

Özellikler / Propertis / المواصفات

Çalıştırılmaya hazır aydınlatma ve fan
Kabinlerimizde kayma fren standartı mevcuttur.

Lighting and fan ready for operation
All our cabins have a slip brake standard.

. الإضاءة والمروحةجهزة للتشغيل .
. قواعد التثبيت خاصة لمنع الاهتزاز .



Tüm Kabinler İçin

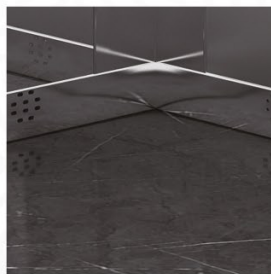



Kaplama : 1,5mm galvanizli sac (304 kalite)

Covering : 1,5mm galvanized sheet (304 quality)

الجدران : 1,5 مم من الألواح الحديدية

Tavan : Lazer tavan. Cam ve led seçeneği mevcuttur.

Ceiling : Laser ceiling. Glass and LED option is available.

زجاج الكيبنة : بألوان مختلفة وخيارات متعددة الألوان والتصاميم

Taban : 20 mm. Doğal granit taban

Floor : 20 mm. Natural granite base

الأرضية : مضادة للبكتيريا مع الجرائيت الطبيعي
بسماعة 20مم مع مختلف الأرضيات

Özellikler / Propertis / المواصفات

Çalıştırılmaya hazır aydınlatma ve fan

Kabinlerimizde kayma fren standartı mevcuttur.

Lighting and fan ready for operation

All our cabins have a slip brake standard.

الإضاءة والمروحة مجهزة للتشغيل .

قواعد التثبيت خاصة لمنع الاهتزاز .

Tüm Kabinler İçin

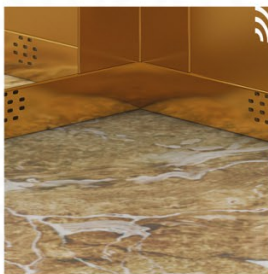
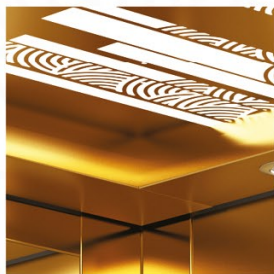

ÜRÜN KODU
PRODUCT CODE

HD 419

Kaplama : 1,5mm galvanizli sac (304 kalite)
Covering : 1,5mm galvanized sheet (304 quality)
الجدران : 1,5 مم من الألواح الحديدية

Tavan : Lazer tavan. Cam ve led seçeneği mevcuttur.
Ceiling : Laser ceiling. Glass and LED option is available.
زجاج الكبينة : بألوان مختلفة وخيارات متعددة الألوان والتصاميم

Taban : 20 mm. Doğal granit taban
Floor : 20 mm. Natural granite base
الأرضية : مضادة للبكتيريا مع الجرانيت الطبيعي
بسماعة 20مم مع مختلف الأرضيات

Özellikler / Propertis / المواصفات

Çalıştırılmaya hazır aydınlatma ve fan
Kabinlerimizde kayma fren standartı mevcuttur.

Lighting and fan ready for operation
All our cabins have a slip brake standard.

. الإضاءة والمروحةجهزة للتشغيل .
. قواعد التثبيت خاصة لمنع الاهتزاز .



Tüm Kabinler İçin





Kaplama : 1,5mm galvanizli sac (304 kalite)

Covering : 1,5mm galvanized sheet (304 quality)

الجدران : 1,5 مم من الألواح الحديدية

Tavan : Lazer tavan. Cam ve led seçeneği mevcuttur.

Ceiling : Laser ceiling. Glass and LED option is available.

زجاج الكبينة : بألوان مختلفة وخيارات متعددة الألوان والتصاميم

Taban : 20 mm. Doğal granit taban

Floor : 20 mm. Natural granite base

الأرضية : مضادة للبكتيريا مع الجرانيت الطبيعي
بسماعة 20 مم مع مختلف الأرضيات

Özellikler / Propertis / المواصفات

Çalıştırılmaya hazır aydınlatma ve fan

Kabinlerimizde kayma fren standartı mevcuttur.

Lighting and fan ready for operation

All our cabins have a slip brake standard.

الإضاءة والمروحة مجهزة للتشغيل .

قواعد التثبيت خاصة لمنع الاهتزاز .

Tüm Kabinler İçin

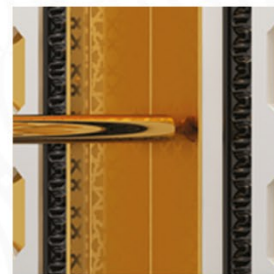
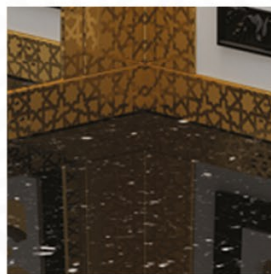

ÜRÜN KODU
PRODUCT CODE

HD 298

Kaplama : 1,5mm galvanizli sac (304 kalite)
Covering : 1,5mm galvanized sheet (304 quality)
الجدران : 1,5 مم من الألواح الحديدية

Tavan : Lazer tavan. Cam ve led seçeneği mevcuttur.
Ceiling : Laser ceiling. Glass and LED option is available.
زجاج الكبينة : بألوان مختلفة وخيارات متعددة الألوان والتصاميم

Taban : 20 mm. Doğal granit taban
Floor : 20 mm. Natural granite base
الأرضية : مضادة للبكتيريا مع الجرانيت الطبيعي
بسماعة 20مم مع مختلف الأرضيات

Özellikler / Propertis / المواصفات

Çalıştırılmaya hazır aydınlatma ve fan
Kabinlerimizde kayma fren standartı mevcuttur.

Lighting and fan ready for operation
All our cabins have a slip brake standard.

. الإضاءة والمروحةجهزة للتشغيل .
. قواعد التثبيت خاصة لمنع الاهتزاز .

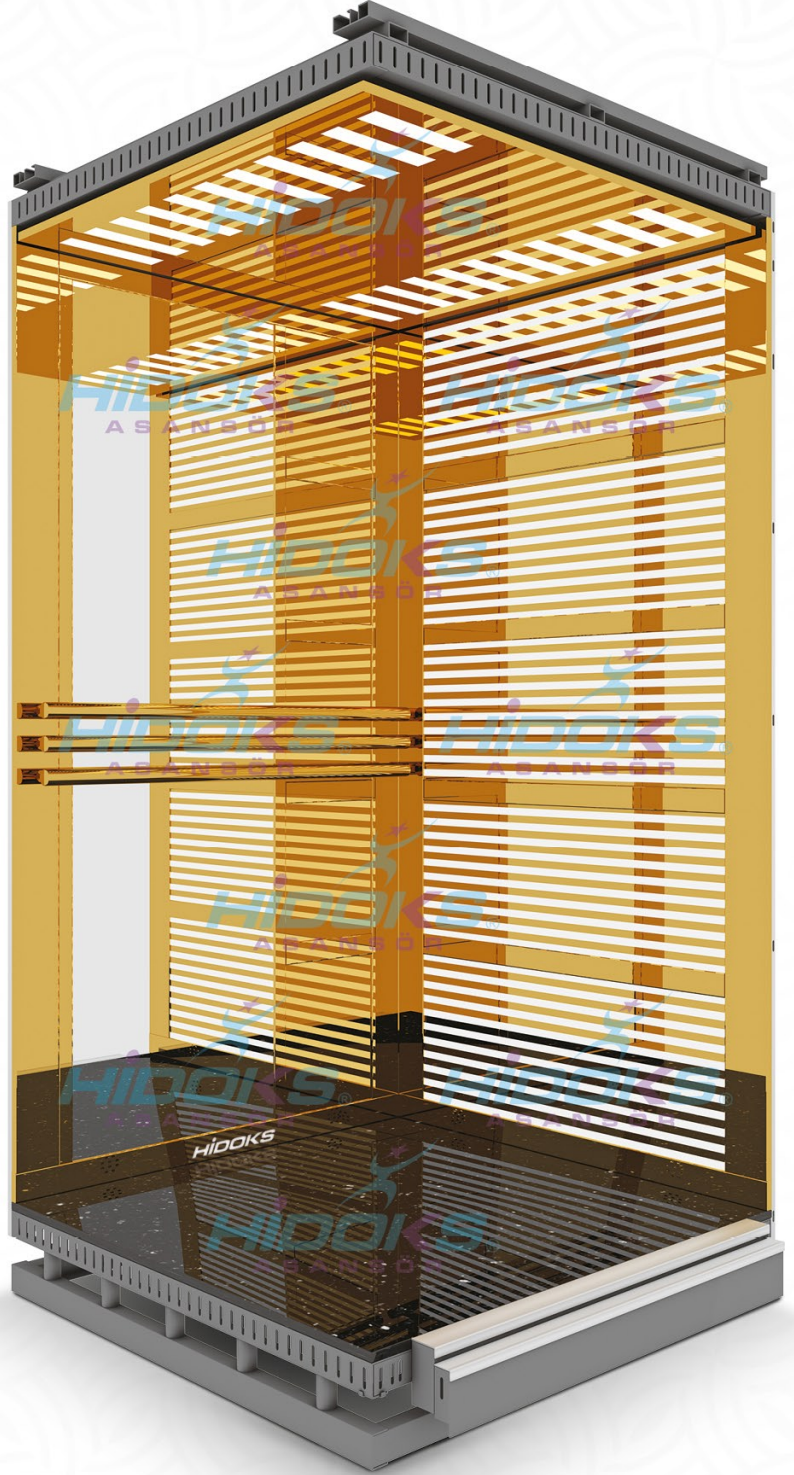

Tüm Kabinler İçin

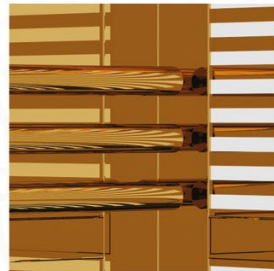
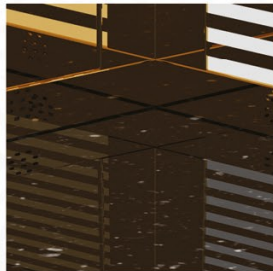
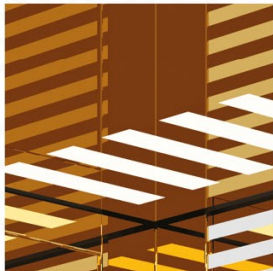



Kaplama : 1,5mm galvanizli sac (304 kalite)

Covering : 1,5mm galvanized sheet (304 quality)

الجدران : 1,5 مم من الألواح الحديدية

Tavan : Lazer tavan. Cam ve led seçeneği mevcuttur.

Ceiling : Laser ceiling. Glass and LED option is available.

زجاج الكيبنة : بألوان مختلفة وخيارات متعددة الألوان والتصاميم

Taban : 20 mm. Doğal granit taban

Floor : 20 mm. Natural granite base

الأرضية : مضادة للبكتيريا مع الجرائيت الطبيعي
بسماعة 20مم مع مختلف الأرضيات

Özellikler / Propertis / المواصفات

Çalıştırılmaya hazır aydınlatma ve fan

Kabinlerimizde kayma fren standartı mevcuttur.

Lighting and fan ready for operation

All our cabins have a slip brake standard.

الإضاءة والمروحة مجهزة للتشغيل .

قواعد التثبيت خاصة لمنع الاهتزاز .

Tüm Kabinler İçin

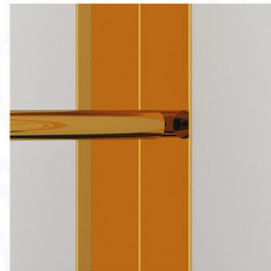
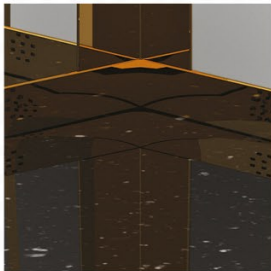

ÜRÜN KODU
PRODUCT CODE

HD 300

Kaplama : 1,5mm galvanizli sac (304 kalite)
Covering : 1,5mm galvanized sheet (304 quality)
الجدران : 1,5 مم من الألواح الحديدية

Tavan : Lazer tavan. Cam ve led seçeneği mevcuttur.
Ceiling : Laser ceiling. Glass and LED option is available.
زجاج الكبينة : بألوان مختلفة وخيارات متعددة الألوان والتصاميم

Taban : 20 mm. Doğal granit taban
Floor : 20 mm. Natural granite base
الأرضية : مضادة للبكتيريا مع الجرانيت الطبيعي
بسماعة 20مم مع مختلف الأرضيات

Özellikler / Propertis / المواصفات

Çalıştırılmaya hazır aydınlatma ve fan
Kabinlerimizde kayma fren standartı mevcuttur.

Lighting and fan ready for operation
All our cabins have a slip brake standard.

. الإضاءة والمروحةجهزة للتشغيل .
. قواعد التثبيت خاصة لمنع الاهتزاز .



Tüm Kabinler İçin

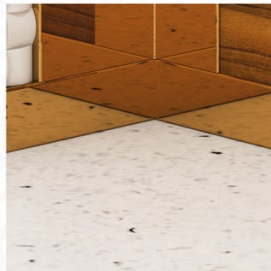
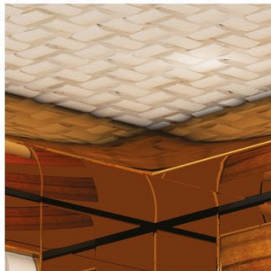



Kaplama : Laminant (18mm radüslü)

Covering : Laminate (18mm. radius)

الجدران : سماكة 18 مم

Tavan : Lazer tavan. Cam ve led seçeneği mevcuttur.

Ceiling : Laser ceiling. Glass and LED option is available.

زجاج الكبينة : بألوان مختلفة وخيارات متعددة الألوان والتصاميم

Taban : 20 mm. Doğal granit taban

Floor : 20 mm. Natural granite base

الأرضية : مضادة للبكتيريا مع الجرانيت الطبيعي
بسماعة 20مم مع مختلف الأرضيات

Özellikler / Propertis / المواصفات

Çalıştırılmaya hazır aydınlatma ve fan

Kabinlerimizde kayma fren standartı mevcuttur.

Lighting and fan ready for operation

All our cabins have a slip brake standard.

الإضاءة والمروحة مجهزة للتشغيل .

قواعد التثبيت خاصة لمنع الاهتزاز .

Tüm Kabinler İçin

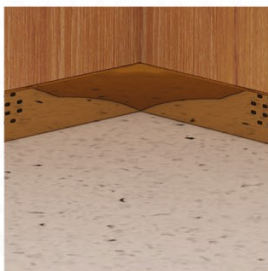

ÜRÜN KODU
PRODUCT CODE

HD 303

Kaplama : 1,5mm galvanizli sac (304 kalite)
Covering : 1,5mm galvanized sheet (304 quality)
الجدران : 1,5 مم من الألواح الحديدية

Tavan : Lazer tavan. Cam ve led seçeneği mevcuttur.
Ceiling : Laser ceiling. Glass and LED option is available.
زجاج الكبينة : بألوان مختلفة وخيارات متعددة الألوان والتصاميم

Taban : 20 mm. Doğal granit taban
Floor : 20 mm. Natural granite base
الأرضية : مضادة للبكتيريا مع الجرانيت الطبيعي
بسماعة 20مم مع مختلف الأرضيات

Özellikler / Propertis / المواصفات

Çalıştırılmaya hazır aydınlatma ve fan
Kabinlerimizde kayma fren standartı mevcuttur.

Lighting and fan ready for operation
All our cabins have a slip brake standard.

. الإضاءة والمروحةجهزة للتشغيل .
. قواعد التثبيت خاصة لمنع الاهتزاز .



Tüm Kabinler İçin

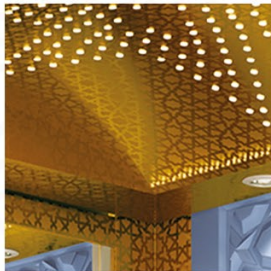



Kaplama : 1,5mm galvanizli sac (304 kalite)

Covering : 1,5mm galvanized sheet (304 quality)

الجدران : 1,5 مم من الألواح الحديدية

Tavan : Lazer tavan. Cam ve led seçeneği mevcuttur.

Ceiling : Laser ceiling. Glass and LED option is available.

زجاج الكبينة : بألوان مختلفة وخيارات متعددة الألوان والتصاميم

Taban : 20 mm. Doğal granit taban

Floor : 20 mm. Natural granite base

الأرضية : مضادة للبكتيريا مع الجرانيت الطبيعي
بسماعة 20 مم مع مختلف الأرضيات

Özellikler / Propertis / المواصفات

Çalıştırılmaya hazır aydınlatma ve fan

Kabinlerimizde kayma fren standartı mevcuttur.

Lighting and fan ready for operation

All our cabins have a slip brake standard.

الإضاءة والمروحةجهزة للتشغيل .

قواعد التثبيت خاصة لمنع الاهتزاز .

Tüm Kabinler İçin

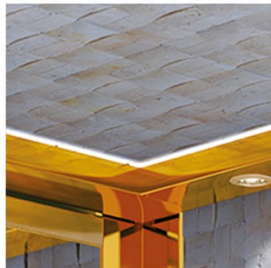

ÜRÜN KODU
PRODUCT CODE

HD 305

Kaplama : 1,5mm galvanizli sac (304 kalite)
Covering : 1,5mm galvanized sheet (304 quality)
الجدران : 1,5 مم من الألواح الحديدية

Tavan : Lazer tavan. Cam ve led seçeneği mevcuttur.
Ceiling : Laser ceiling. Glass and LED option is available.
زجاج الكبينة : بألوان مختلفة وخيارات متعددة الألوان والتصاميم

Taban : 20 mm. Doğal granit taban
Floor : 20 mm. Natural granite base
الأرضية : مضادة للبكتيريا مع الجرانيت الطبيعي
بسماعة 20مم مع مختلف الأرضيات

Özellikler / Propertis / المواصفات

Çalıştırılmaya hazır aydınlatma ve fan
Kabinlerimizde kayma fren standartı mevcuttur.

Lighting and fan ready for operation
All our cabins have a slip brake standard.

. الإضاءة والمروحةجهزة للتشغيل .
. قواعد التثبيت خاصة لمنع الاهتزاز .



Tüm Kabinler İçin

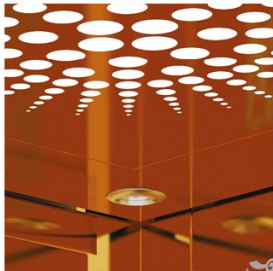
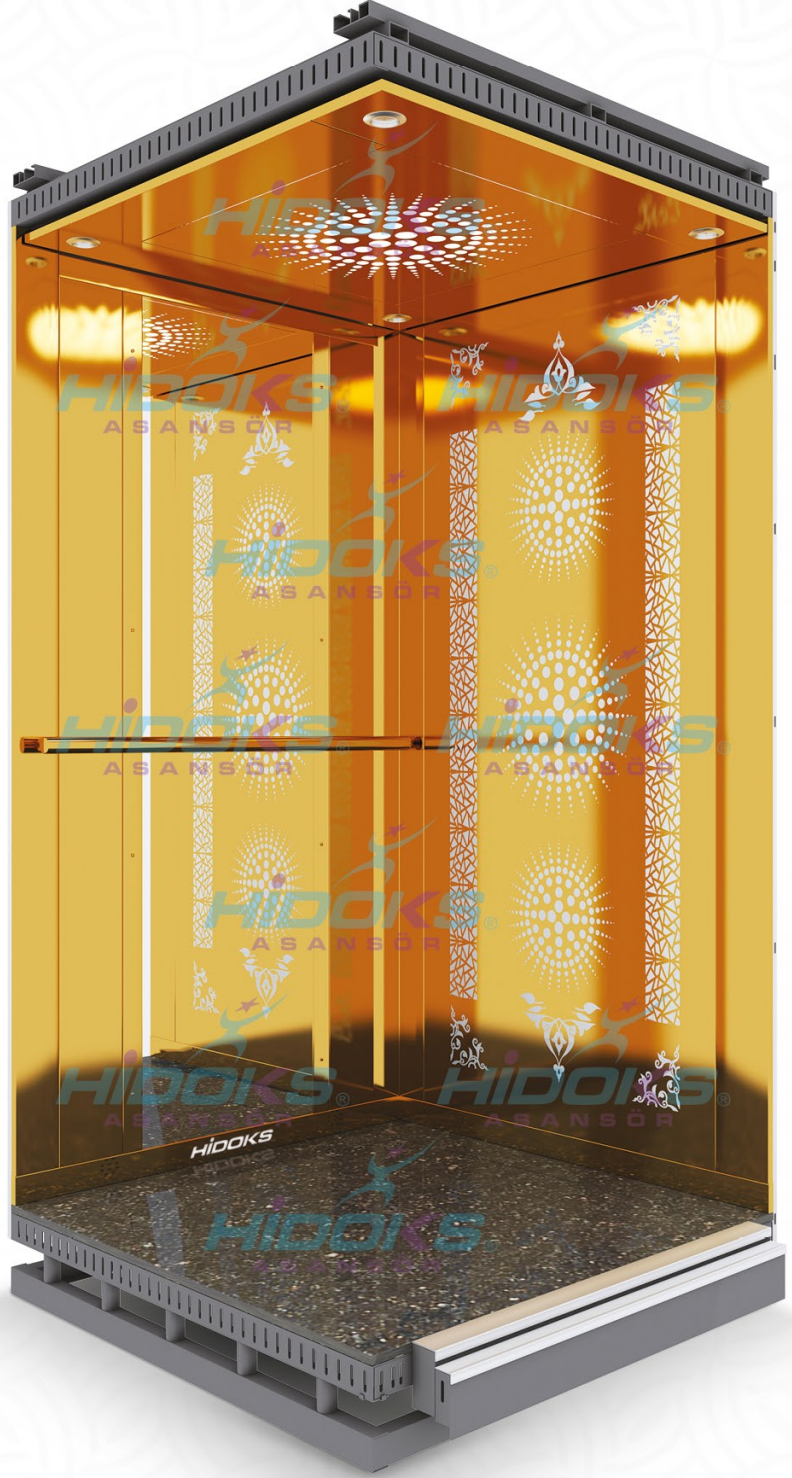

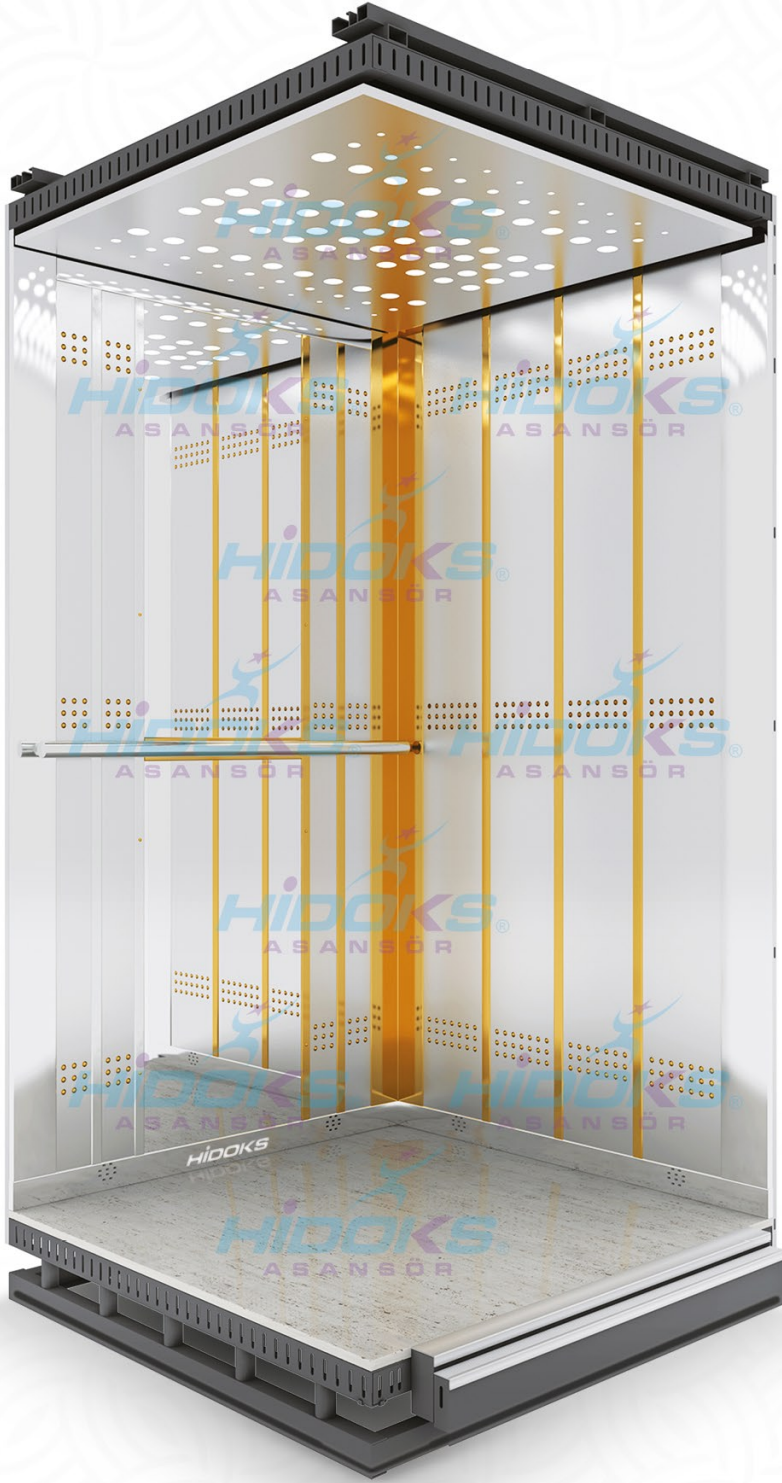

Kaplama : 1,5mm galvanizli sac (304 kalite)

Covering : 1,5mm galvanized sheet (304 quality)

الجدران : 1,5 مم من الألواح الحديدية

Tavan : Lazer tavan. Cam ve led seçeneği mevcuttur.

Ceiling : Laser ceiling. Glass and LED option is available.

زجاج الكبينة : بألوان مختلفة وخيارات متعددة الألوان والتصاميم

Taban : 20 mm. Doğal granit taban

Floor : 20 mm. Natural granite base

الأرضية : مضادة للبكتيريا مع الجرائيت الطبيعي
بسماعة 20مم مع مختلف الأرضيات

Özellikler / Propertis / المواصفات

Çalıştırılmaya hazır aydınlatma ve fan

Kabinlerimizde kayma fren standartı mevcuttur.

Lighting and fan ready for operation

All our cabins have a slip brake standard.

الإضاءة والمروحة مجهزة للتشغيل .

قواعد التثبيت خاصة لمنع الاهتزاز .

Tüm Kabinler İçin

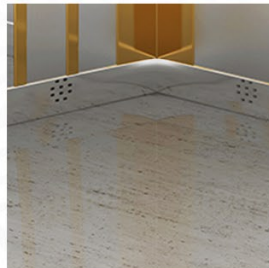
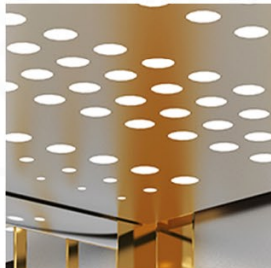

ÜRÜN KODU
PRODUCT CODE

HD 307

Kaplama : 1,5mm galvanizli sac (304 kalite)
Covering : 1,5mm galvanized sheet (304 quality)
الجدران : 1,5 مم من الألواح الحديدية

Tavan : Lazer tavan. Cam ve led seçeneği mevcuttur.
Ceiling : Laser ceiling. Glass and LED option is available.
زجاج الكبينة : بألوان مختلفة وخيارات متعددة الألوان والتصاميم

Taban : 20 mm. Doğal granit taban
Floor : 20 mm. Natural granite base
الأرضية : مضادة للبكتيريا مع الجرانيت الطبيعي
بسماعة 20مم مع مختلف الأرضيات

Özellikler / Propertis / المواصفات

Çalıştırılmaya hazır aydınlatma ve fan
Kabinlerimizde kayma fren standartı mevcuttur.

Lighting and fan ready for operation
All our cabins have a slip brake standard.

. الإضاءة والمروحةجهزة للتشغيل .
. قواعد التثبيت خاصة لمنع الاهتزاز .



Tüm Kabinler İçin





Kaplama : 1,5mm galvanizli sac (304 kalite)

Covering : 1,5mm galvanized sheet (304 quality)

الجدران : 1,5 مم من الألواح الحديدية

Tavan : Lazer tavan. Cam ve led seçeneği mevcuttur.

Ceiling : Laser ceiling. Glass and LED option is available.

زجاج الكيبنة : بألوان مختلفة وخيارات متعددة الألوان والتصاميم

Taban : 20 mm. Doğal granit taban

Floor : 20 mm. Natural granite base

الأرضية : مضادة للبكتيريا مع الجرائيت الطبيعي
بسماعة 20مم مع مختلف الأرضيات

Özellikler / Propertis / المواصفات

Çalıştırılmaya hazır aydınlatma ve fan

Kabinlerimizde kayma fren standartı mevcuttur.

Lighting and fan ready for operation

All our cabins have a slip brake standard.

الإضاءة والمروحة مجهزة للتشغيل .

قواعد التثبيت خاصة لمنع الاهتزاز .

Tüm Kabinler İçin



ÜRÜN KODU
PRODUCT CODE

HD 310

Kaplama : Laminant (18mm radüslü)

Covering : Laminate (18mm. radius)

الجدران : سماكة 18 مم

Tavan : Lazer tavan. Cam ve led seçeneği mevcuttur.

Ceiling : Laser ceiling. Glass and LED option is available.

زجاج الكبينة : بألوان مختلفة وخيارات متعددة الألوان والتصاميم

Taban : 20 mm. Doğal granit taban

Floor : 20 mm. Natural granite base

الأرضية : مضادة للبكتيريا مع الجرانيت الطبيعي

بسماعة 20مم مع مختلف الأرضيات

Özellikler / Propertis / المواصفات

Çalıştırılmaya hazır aydınlatma ve fan
Kabinlerimizde kayma fren standartı mevcuttur.

Lighting and fan ready for operation
All our cabins have a slip brake standard.

الإضاءة والمروحةجهزة للتشغيل .

قواعد التثبيت خاصة لمنع الاهتزاز .



Tüm Kabinler İçin

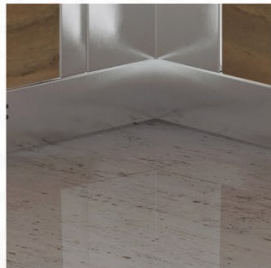



Kaplama : Cam görsel uygulaması

Covering : Glass visual application

الجدران : تطبيق بصري زجاجي

Tavan : Lazer tavan. Cam ve led seçeneği mevcuttur.

Ceiling : Laser ceiling. Glass and LED option is available.

زجاج الكيبنة : بألوان مختلفة وخيارات متعددة الألوان والتصاميم

Taban : 20 mm. Doğal granit taban

Floor : 20 mm. Natural granite base

الأرضية : مضادة للبكتيريا مع الجرانيت الطبيعي
بسماعة 20ممع مختلف الأرضيات

Özellikler / Propertis / المواصفات

Çalıştırılmaya hazır aydınlatma ve fan

Kabinlerimizde kayma fren standartı mevcuttur.

Lighting and fan ready for operation

All our cabins have a slip brake standard.

الإضاءة والمروحة مجهزة للتشغيل .

قواعد التثبيت خاصة لمنع الاهتزاز .

Tüm Kabinler İçin



ÜRÜN KODU
PRODUCT CODE

HD 320

Kaplama : Cam görsel uygulaması

Covering : Glass visual application

الجدران : تطبيق بصري زجاجي

Tavan : Lazer tavan. Cam ve led seçeneği mevcuttur.

Ceiling : Laser ceiling. Glass and LED option is available.

زجاج الكبينة : بألوان مختلفة وخيارات متعددة الألوان والتصاميم

Taban : 20 mm. Doğal granit taban

Floor : 20 mm. Natural granite base

الأرضية : مضادة للبكتيريا مع الجرانيت الطبيعي
بسماعة 20ممع مختلف الأرضيات

Özellikler / Propertis / المواصفات

Çalıştırılmaya hazır aydınlatma ve fan
Kabinlerimizde kayma fren standartı mevcuttur.

Lighting and fan ready for operation
All our cabins have a slip brake standard.

. الإضاءة والمروحةجهزة للتشغيل .
. قواعد التثبيت خاصة لمنع الاهتزاز .



Tüm Kabinler İçin

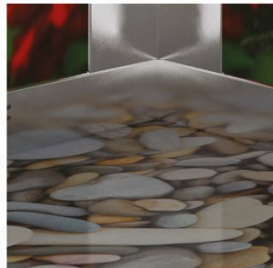

PANORAMİK KABİNLER

PANORAMIC CABINS

كابينة بانورامية

Kaplama : 1,5mm galvanizli sac (304 kalite)

Covering : 1,5mm galvanized sheet (304 quality)

الجدان : 1,5 مم من الألواح الحديدية

Tavan : Lazer tavan. Cam ve led seçeneği mevcuttur.

Ceiling : Laser ceiling. Glass and LED option is available.

زجاج الكبينة : بألوان مختلفة وخيارات متعددة الألوان والتصاميم

Taban : 20 mm. Doğal granit taban

Floor : 20 mm. Natural granite base

الأرضية : مضادة للبكتيريا مع الجرانيت الطبيعي

بسماعة 20 مم مع مختلف الأرضيات



HASTA & SEDYE KABİNLERİ

PATIENT & STRETCHER CABINS

المريض ونقل المصاعد

1,5 mm galvanizli sac

Paslanmaz Aksesuar

Lazer Tavan Seçenekleri

Aydınlatma Bağlantıları

Havalandırma Bağlantıları

1.5 mm galvanized sheet

Stainless Accessory

Laser Ceiling Options

Lighting Connections

Ventilation Connections

1.5 مم ورقة المجلفن

اكسسوار ستانلس

خيارات سقف الليزر

اتصالات الإضاءة

اتصالات التهوية

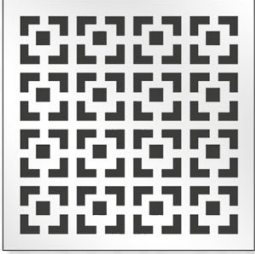

HT 01

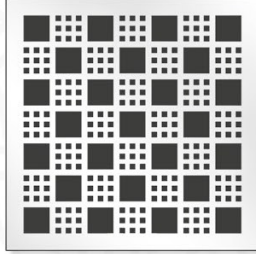

HT 02



HT 03



HT 04



HT 05



HT 06



HT 07

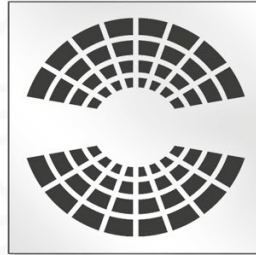

HT 08

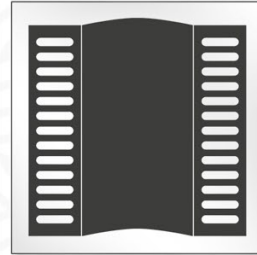

HT 09

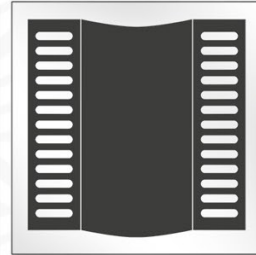

HT 10

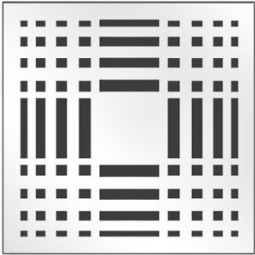

HT 11

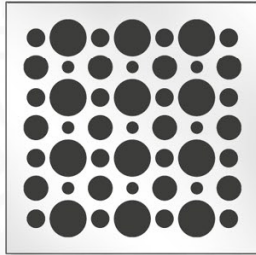

HT 12



HT 13



HT 14

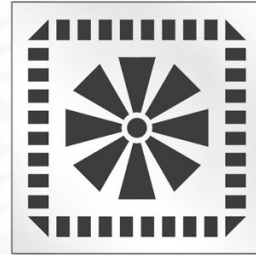

HT 15



HT 16



HT 17

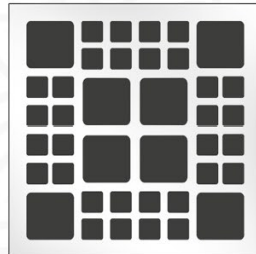

HT 18



HT 19



HT 20

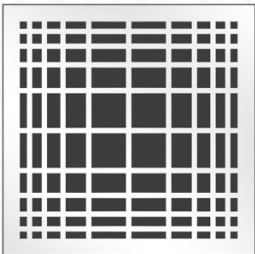

HT 21



HT 22

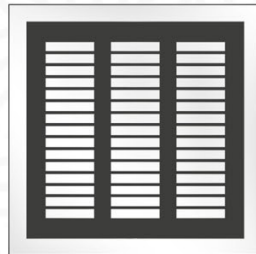

HT 23



HT 24

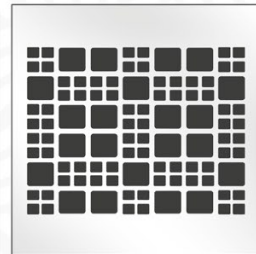

HT 25



C 100



C 101



C 102



C 103



C 104



C 105



C 106



C 107



C 108



C 109



L 100



L 101



L 102



L 103



L 104



P001



P002

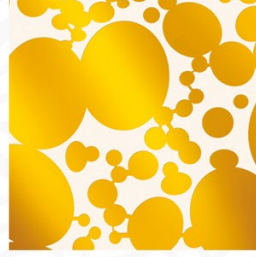

P003



P004



P005



P006



P007



P008

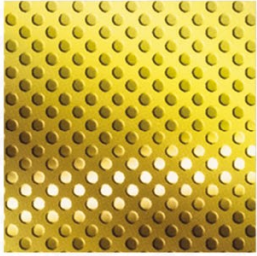

P009



P010

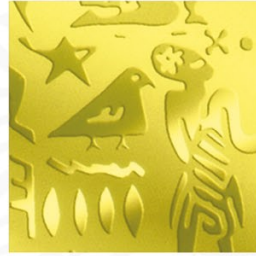

P011



P012



P013



P014



P015



P016

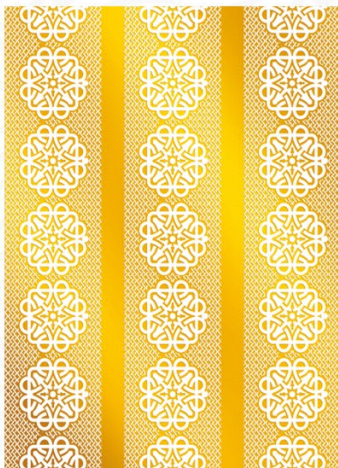

P017



P018



P019



Z 101



Z 102



Z 103



Z 104



Z 105

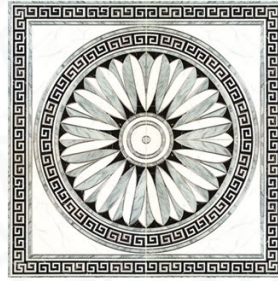

Z 106



Z 107

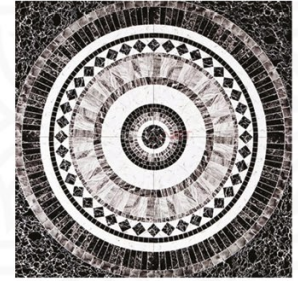

Z 108



Z 109

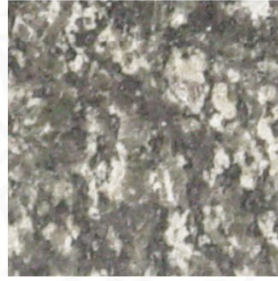

Z 110



Z 111



Z 112

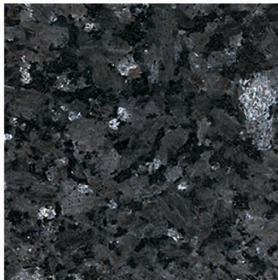

Z 113

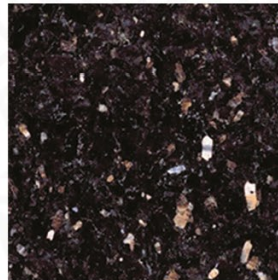

Z 114



Z 115



Z 116



Z 117

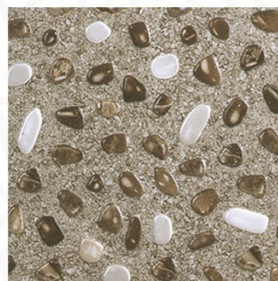

Z 118

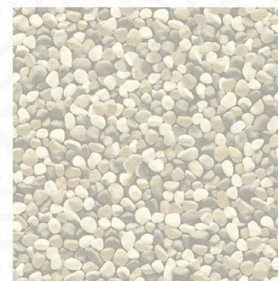

Z 119

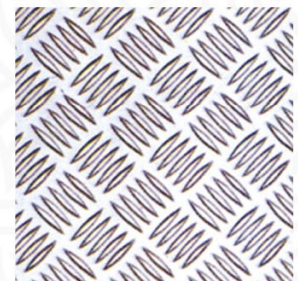

Z 120



PANOLAR CONTROL PANELS

لوحات

DİŞLİSİZ A-3'lü KUMANDA PANOSU

340 mm en x 2000 mm boy ile tüm yapılarla uyumlu UPS ile kata getirme
EN81A3 standartlarına tam uygunluk
Fren test ve regülatör test fonksiyonları mevcut
2,5 m/s tüm uygulamalar yapılabilir.
Kuyu kopyalama özelliği mevcuttur.
Tuş takımı ile parametreler taşınıp yüklenebilir.

GEARLESS A-3 CONTROL PANEL

340 mm width x 2000 mm length with all structures bring to the floor with compatible UPS
EN81A3 full standards compliance
Brake testing and regulator testing function available
2.5 m / s can be any application.
Well copy feature is available.
The keypad can be loaded with parametr they moved.

لوحة تحكم بدون تروس A-3

جميع الهياكل بعرض 340 مم × 2000 مم
إحضار مع UPS متوافق
الامتثال الكامل لمعايير
وظائف اختبار الفرامل والمنظم المتاحة
يمكن تنفيذ جميع التطبيقات التي تبلغ مساحتها 2.5 م / ث.
لديها ميزة نسخ جيدة.
يمكن حمل البارومترا وتحميلها بلوحة المفاتيح.

VVVF'li A-3'lü PANO

Hız kontrol cihazı
Hem açık hemde kapalı çevrim
(Enkoderli ve enkodersiz olarak çalışabilir.)
Asansör yazılım mevcuttur.
2,5 m/s tüm uygulamalar yapılabilir.
Kuyu kopyalama özelliği mevcuttur.
Tuş takımı ile parametreler taşınıp yüklenebilir.

A-3 PANEL WITH VVVF

Speed controller
Both open and closed loop
(It can operate as encoder and encoder.)
Elevator software is available.
2.5 m / s can be any application.
Well copy feature is available.
The keypad can be loaded with parametr they moved.

لوحة A-3 مع VVVF

تحكم السرعة
كلا الحلقة المفتوحة والمغلقة
(يمكن أن يعمل مع برنامج التشفير أو بدونه.)
برنامج المصعد متاح.
يمكن تنفيذ جميع التطبيقات التي تبلغ مساحتها 2.5 م / ث.
لديها ميزة نسخ جيدة.
يمكن حمل البارومترا وتحميلها بلوحة المفاتيح.

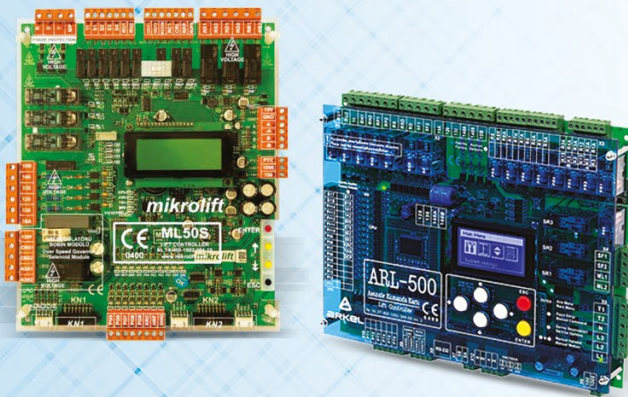



DİŞLİSİZ A-3'lü KUMANDA PANOSU
GEARLESS A-3 CONTROL PANEL
لوحة تحكم بدون تروس A-3



VVVF'li A-3'lü PANO
A-3 PANEL WITH VVVF
لوحة A-3 مع VVVF



OTOMATİK KAPILAR
AUTOMATIC DOORS

أبواب أوتوماتيكية بالكامل





2 PANEL TELESKOPIK SOL TOPLAMA
2 PANEL TELESCOPIC LEFT SIDE OPENING
حاتتتفالال رسيألا بناجالا ةيبوكسلت ةحول 2



2 PANEL TELESKOPIK SAĞ TOPLAMA
2 PANEL TELESCOPIC RIGHT SIDE OPENING
نمريألا بناجالا حتتف ييبوكسلت ةحول 2



3 PANEL TELESKOPIK SOL TOPLAMA
3 PANEL TELESCOPIC LEFT SIDE OPENING
حاتتتفالال رسيألا بناجالا ةيبوكسلت ةحول 3

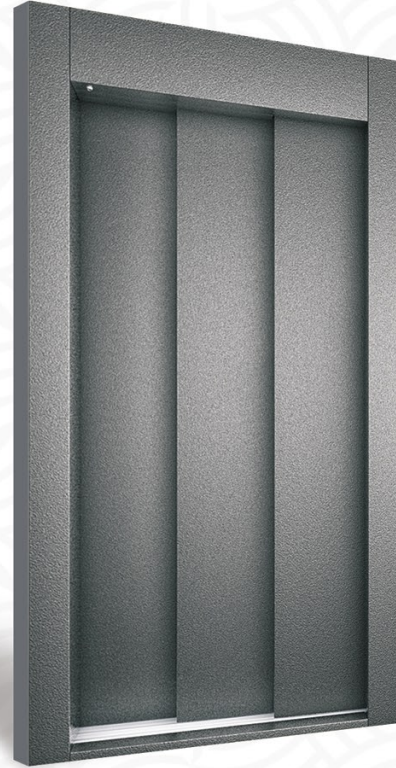

3 PANEL TELESKOPIK SAĞ TOPLAMA
3 PANEL TELESCOPIC RIGHT SIDE OPENING
نمريألا بناجالا حتتف ييبوكسلت ةحول 3



2 PANEL TELESKOPIK SOL TOPLAMA
2 PANEL TELESCOPIC LEFT SIDE OPENING
حاتتفالا رسيألا بناجالا ةيبوكسلت ةحول 2

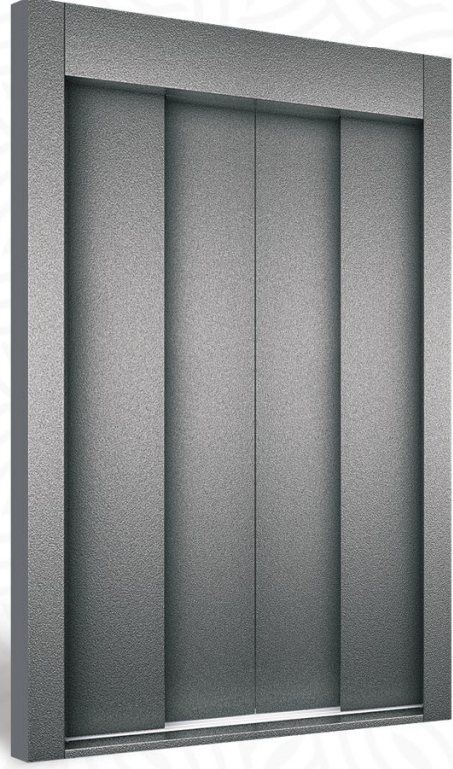

2 PANEL TELESKOPIK SOL TOPLAMA
2 PANEL TELESCOPIC LEFT SIDE OPENING
حاتتفالا رسيألا بناجالا ةيبوكسلت ةحول 2

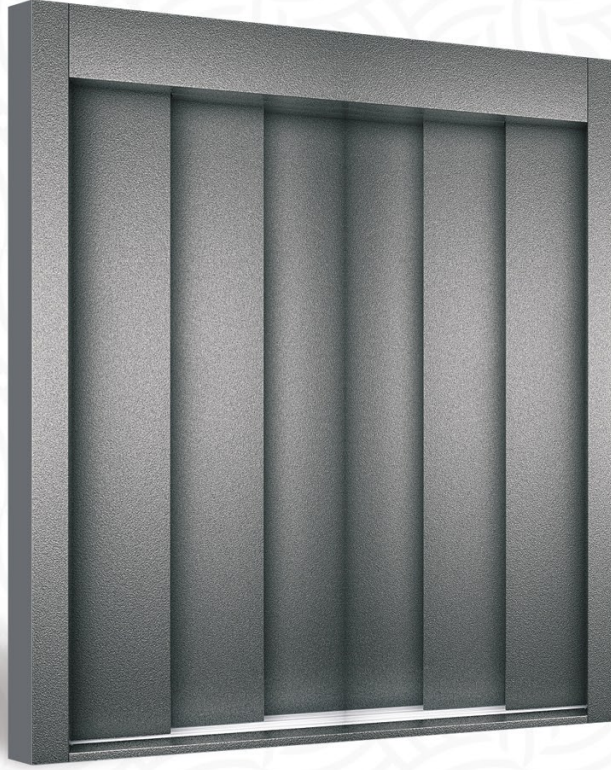

2 PANEL TELESKOPIK SOL TOPLAMA
2 PANEL TELESCOPIC LEFT SIDE OPENING
حاتتفالا رسيألا بناجالا ةيبوكسلت ةحول 2



ÇERÇEVELİ CAM PANELİ

Teleskopik yada merkezi komple cam paneli kat kapısı
Laminasyonlu güvenli cam paneller
AISI 304 kalite scotch brite desen paslanmaz sac veya farklı dekoratif paslanmaz sac kaplama seçenekleri

FRAMED GLASS PANEL

Telescopik or central complete glass panel landing door
Laminated safety glass panels
AISI 304 quality scotch brite pattern stainless sheet or different decorative stainless steel coating options

لوحة تحكم بدون تروس A-3

تلسكوبي أو مركزي كامل
باب هبوط زجاجي
ألواح زجاج أمان مغلقة
AISI 304 بنمط سكوت برايت عالي الجودة
ورقة غير القابل للصدأ أو مختلفة
ورقة غير القابل للصدأ الزخرفية
خيارات الطلاء



KOMPLE CAM PANELİ

Teleskopik yada merkezi komple cam paneli kat kapısı
Komple camdan imal edilmiş laminasyonlu güvenli cam paneller
AISI 304 kalite scotch brite desen paslanmaz sac veya farklı dekoratif paslanmaz sac kaplama seçenekleri

COMPLETE GLASS PANEL

Telescopik or central full glass panel landing door
Laminated safety glass panels made of complete glass
AISI 304 quality scotch brite pattern stainless sheet metal or different decorative stainless sheet coating options

لوحة تحكم بدون تروس A-3

باب أرضي تلسكوبي أو مركزي كامل من الزجاج
ألواح زجاج أمان مغلقة مصنوعة من زجاج كامل
AISI 304 جودة نمط scotch brite غير القابل للصدأ
صفائح معدنية أو صفائح غير قابلة للصدأ زخرفية مختلفة
خيارات الطلاء



HK01



HK02

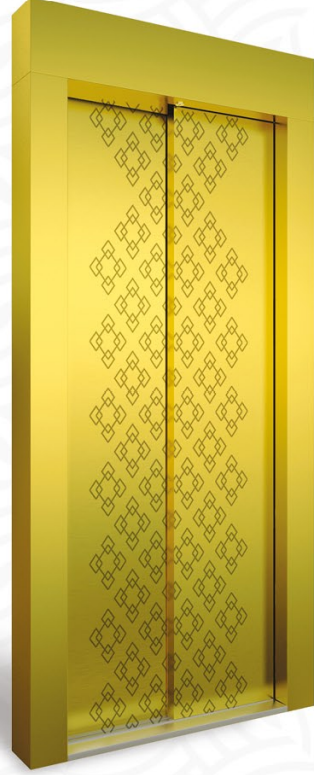

HK03



HK04

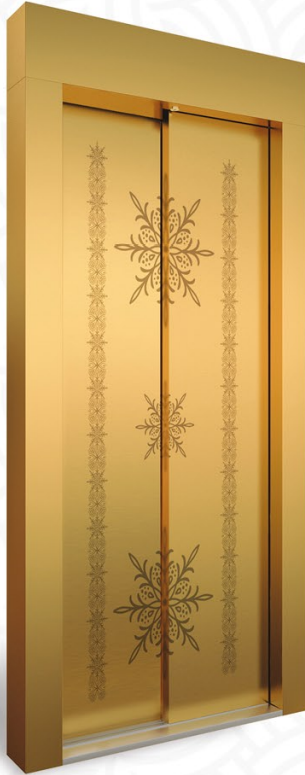

HK05



HK06

OTOMATİK KAPILAR

AUTOMATIC DOORS أواب أوتوماتيكية بالكامل

HIDOKS
ASANSÖR®



HK07

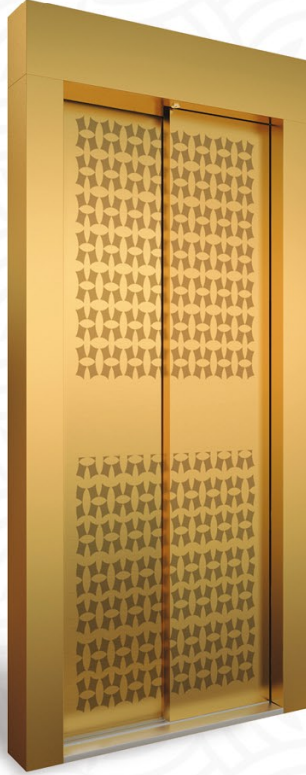

HK08



HK09



HK10

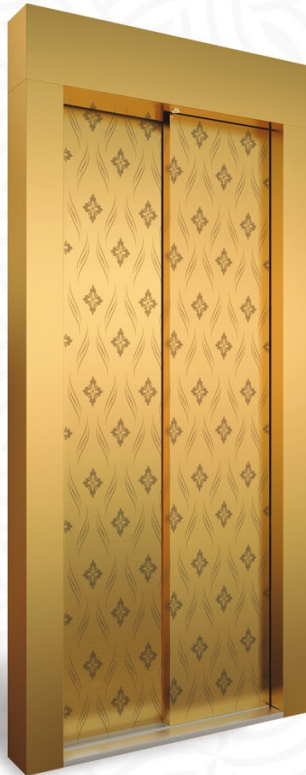

HK11



HK12



2 PANEL TELESKOPIK SOL TOPLAMA
2 PANEL TELESCOPIC LEFT SIDE OPENING

حالتفالإالرسيالإنالةبوكسلتةحول 2



2 PANEL TELESKOPIK SOL TOPLAMA
2 PANEL TELESCOPIC LEFT SIDE OPENING

حالتفالإالرسيالإنالةبوكسلتةحول 2

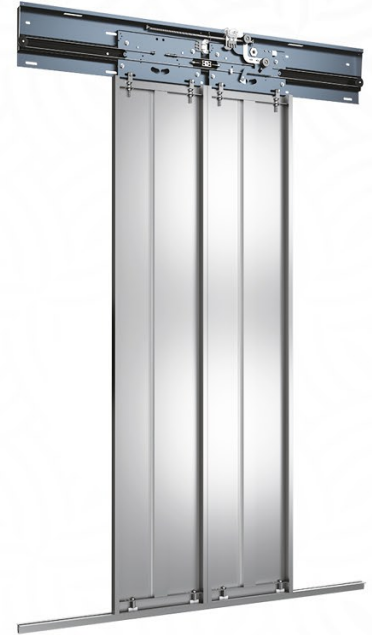
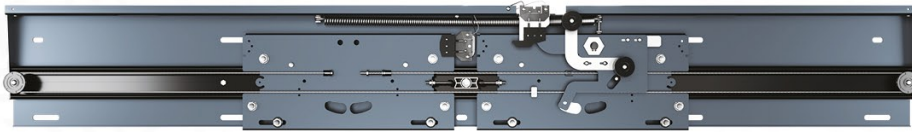

2 PANEL TELESKOPIK SOL TOPLAMA

2 PANEL TELESCOPIC LEFT SIDE OPENING

حاجات فالال رسي أال بانجال أة بوكسلت ةحول 2

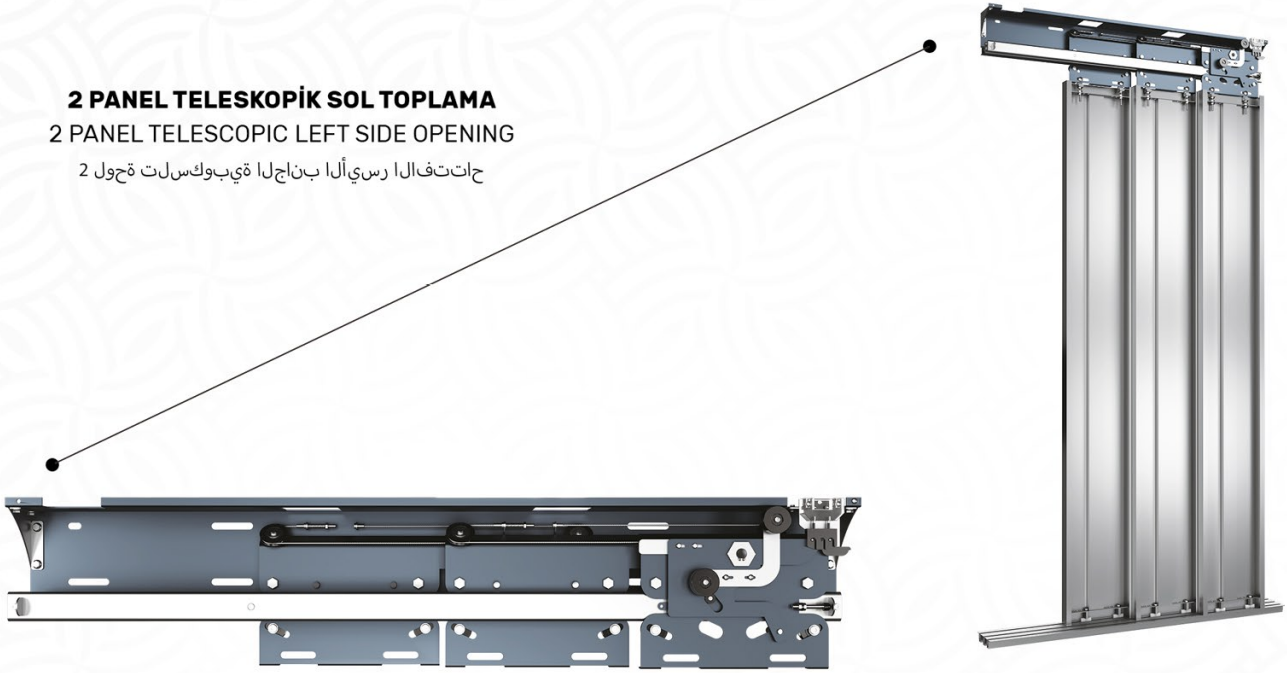

2 PANEL TELESKOPIK SOL TOPLAMA

2 PANEL TELESCOPIC LEFT SIDE OPENING

حاجات فالال رسي أال بانجال أة بوكسلت ةحول 2

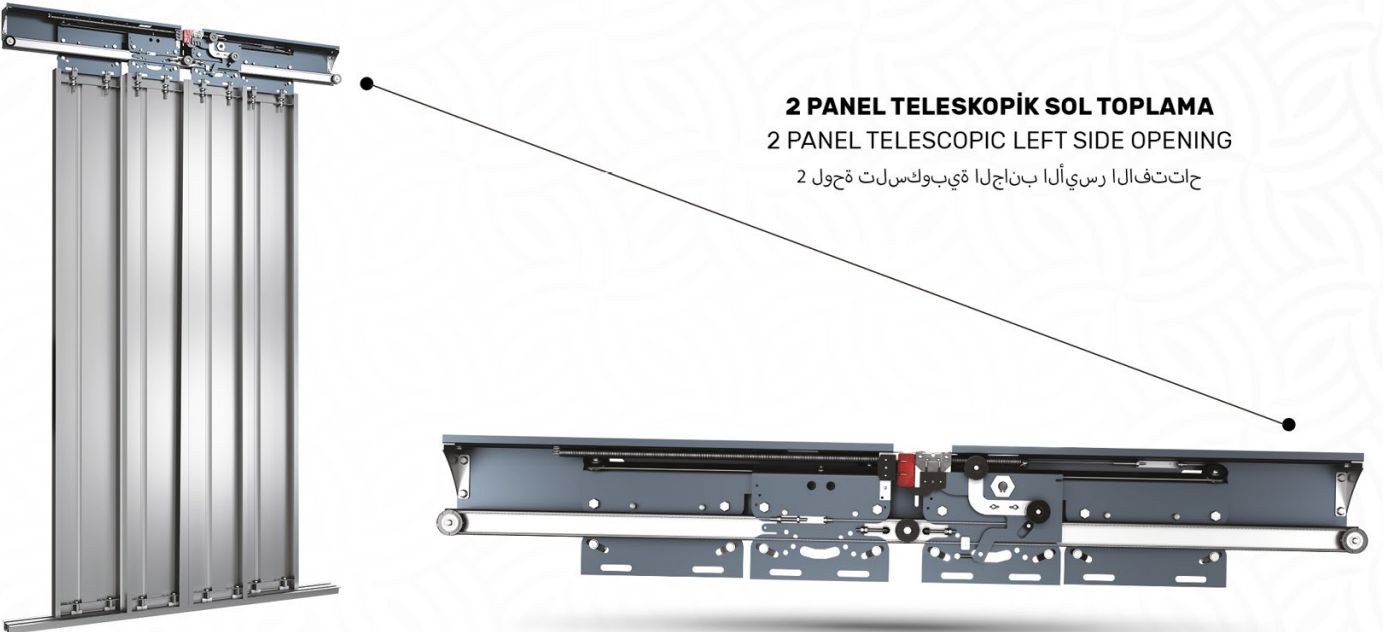



2 PANEL TELESKOPIK SOL TOPLAMA
2 PANEL TELESCOPIC LEFT SIDE OPENING

حالتفالا رسيألا بنجال اةيبوكسلت ةحول 2

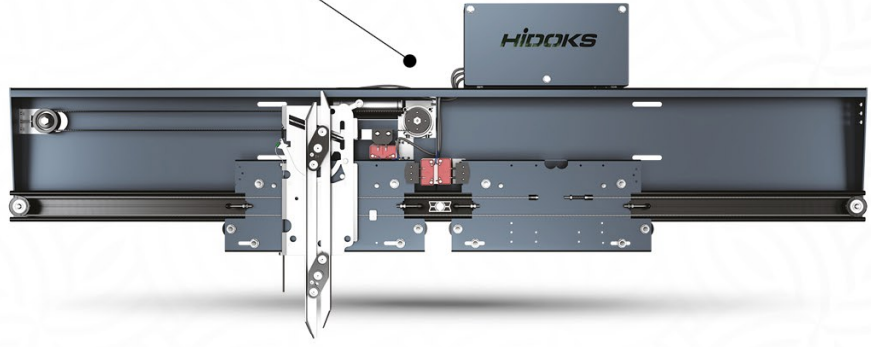

2 PANEL TELESKOPIK SOL TOPLAMA
2 PANEL TELESCOPIC LEFT SIDE OPENING

حالتفالا رسيألا بنجال اةيبوكسلت ةحول 2

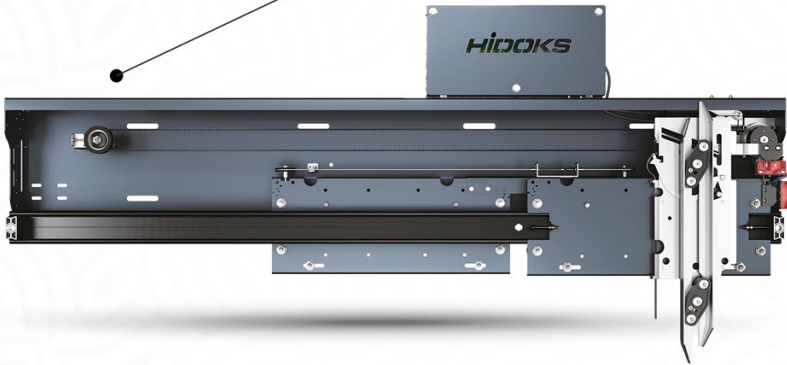

2 PANEL TELESKOPIK SOL TOPLAMA
2 PANEL TELESCOPIC LEFT SIDE OPENING

حاجات فالال رسي أال باناج لة في بوكسلت ةحول 2

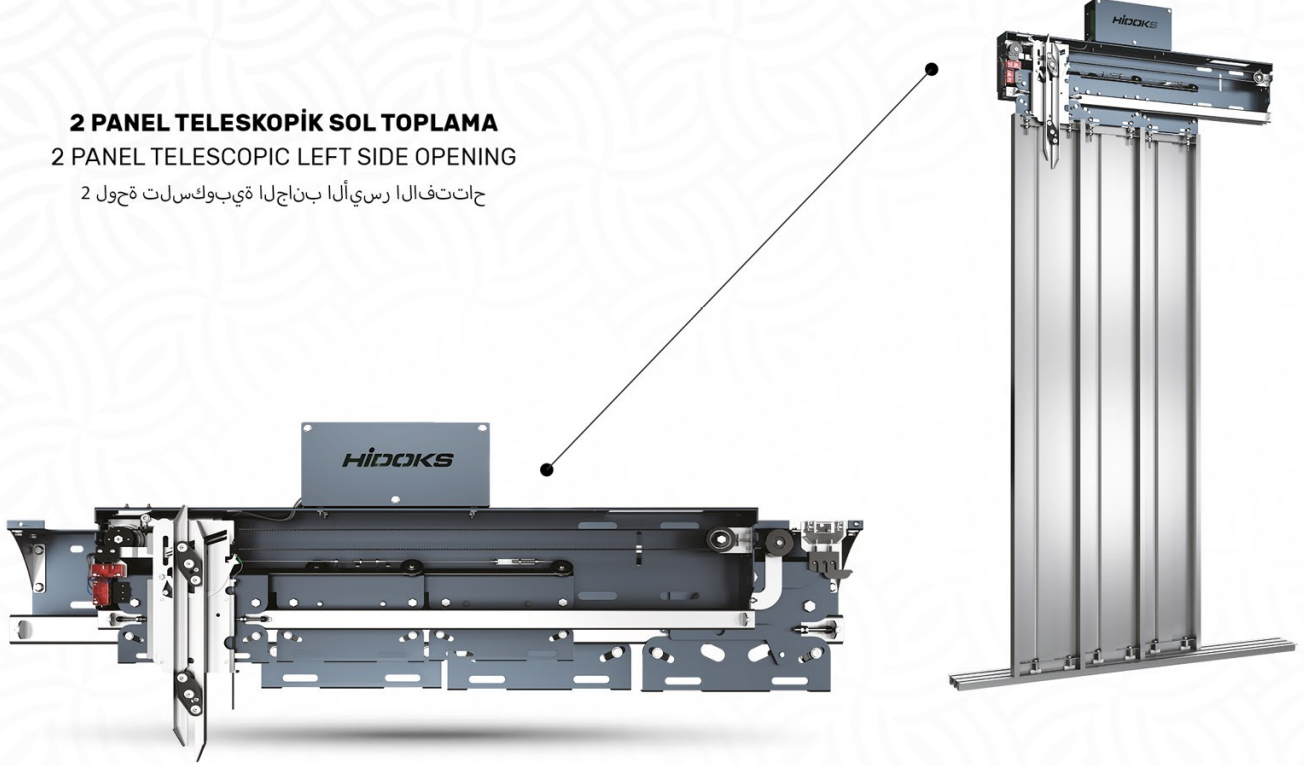

2 PANEL TELESKOPIK SOL TOPLAMA
2 PANEL TELESCOPIC LEFT SIDE OPENING

حاجات فالال رسي أال باناج لة في بوكسلت ةحول 2

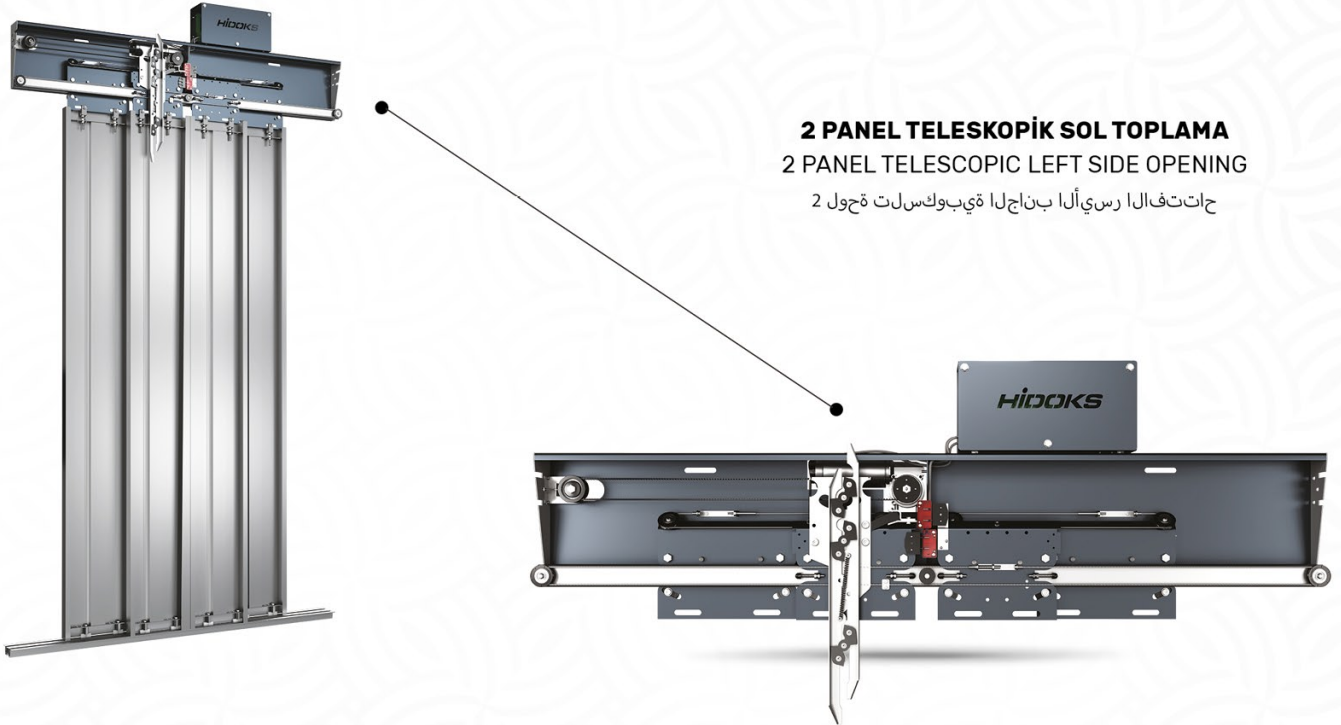



MAKİNE MOTORLAR
MACHINE MOTORS

محركات مشجعة

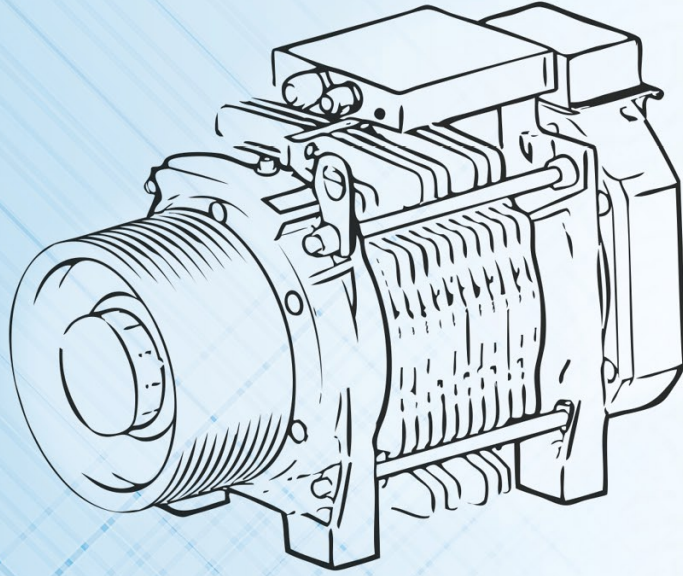

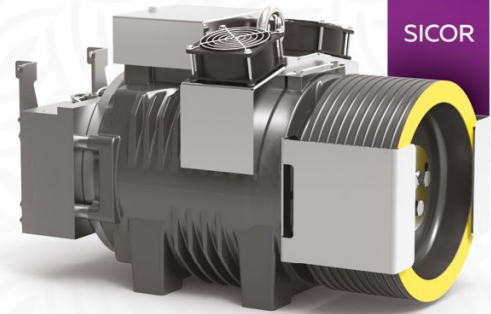

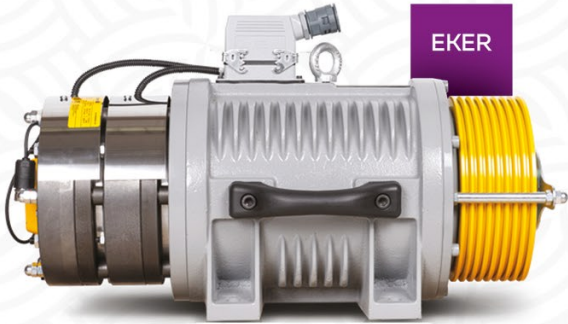

OTOMATİK KAPILAR

AUTOMATIC DOORS أواب أوتوماتيكية بالكامل

HIDOKS
ASANSÖR

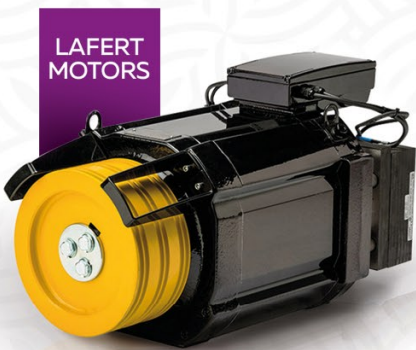



**SİSTEMLER
SYSTEMS**

الأنظمة

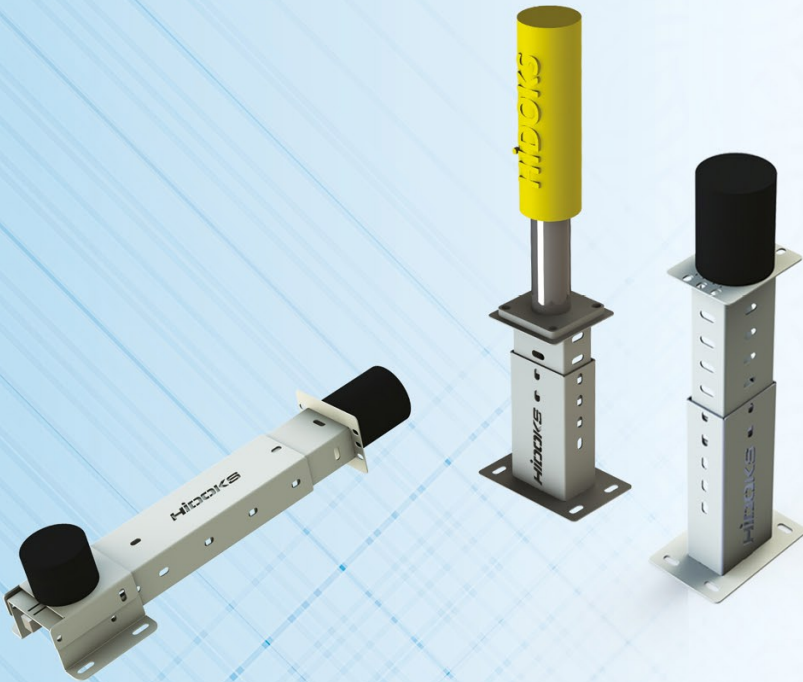

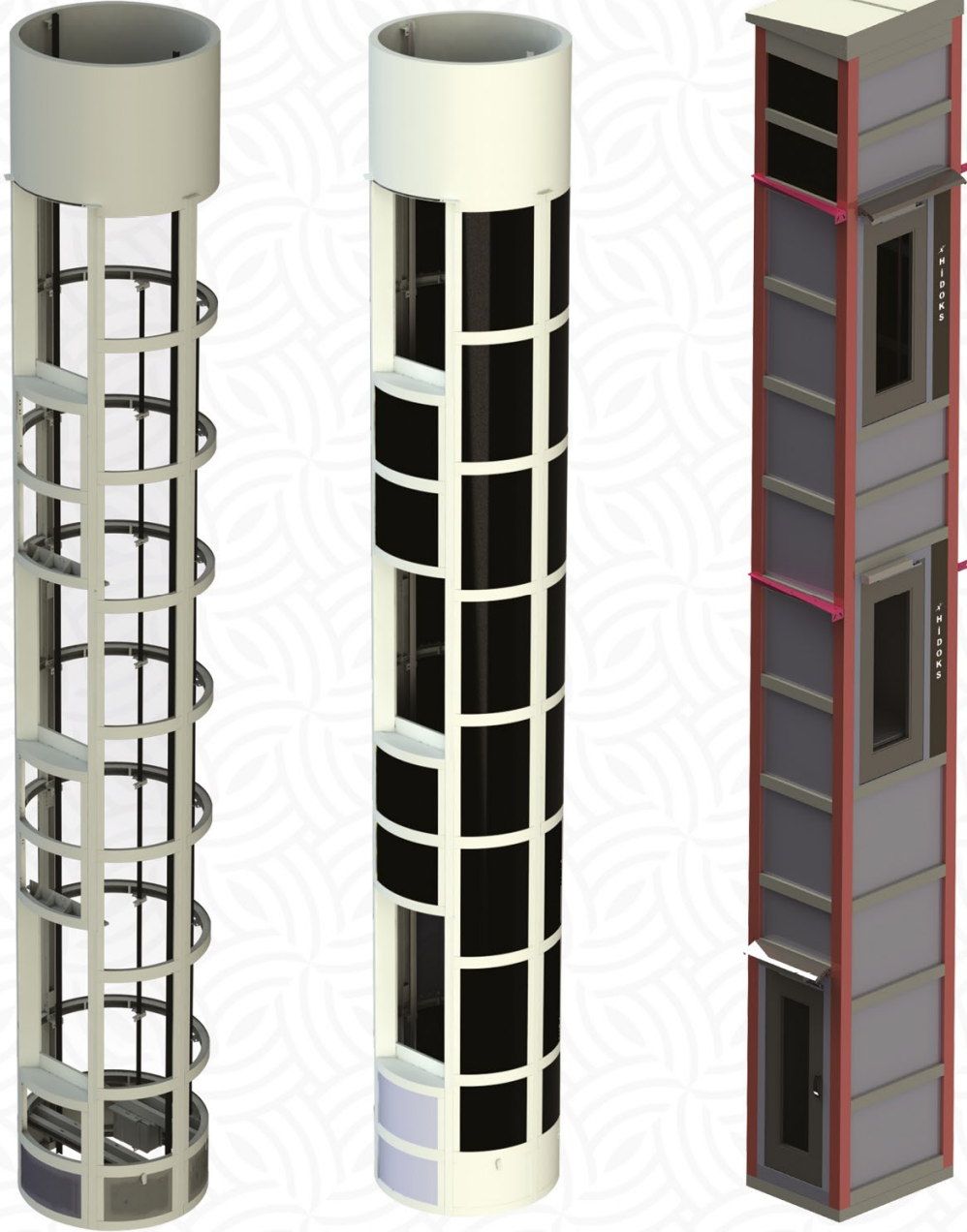

ÇELİK YAPI SİSTEMİ
STEEL STRUCTURE

تطبيق بصري زجاجي

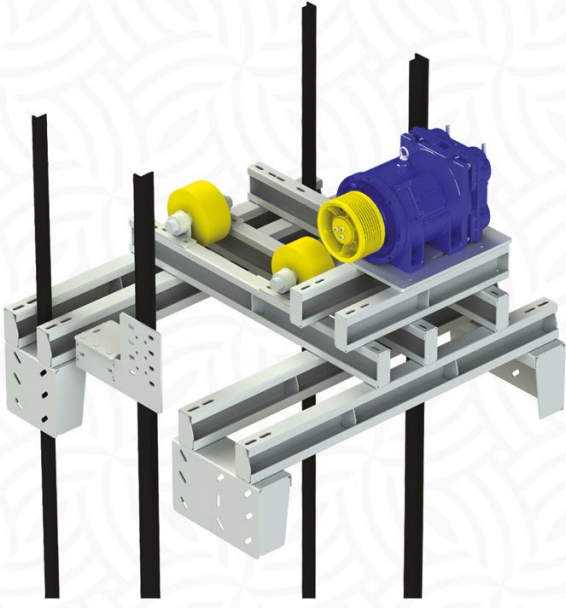

DIŞLİSİZ MAKİNE ŞASESİ
MRL MACHINE BED FRAME
تطبيق بصري زجاجي



DIŞLİSİZ MAKİNE ŞASESİ
MRL MACHINE BED FRAME
تطبيق بصري زجاجي

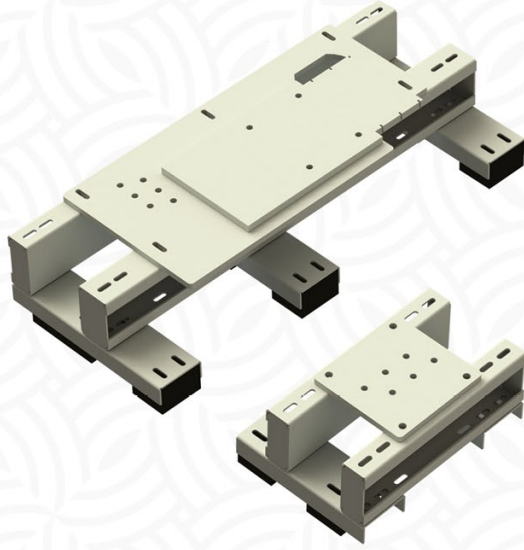

DIŞLİSİZ MAKİNE ŞASESİ
MRL MACHINE BED FRAME
تطبيق بصري زجاجي



DIŞLİLİ MAKİNE ŞASESİ
MR MACHINE BED FRAME
تطبيق بصري زجاجي

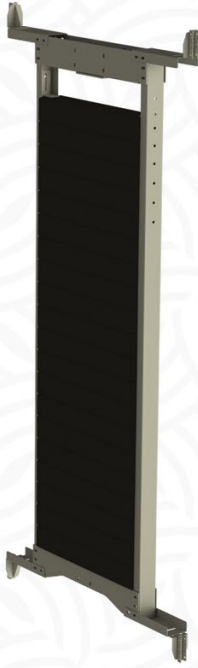

AĞIRLIK ŞASESİ
COUNTER WEIGHT SUSPENSION
تطبيق بصري زجاجي



AĞIRLIK ŞASESİ
COUNTER WEIGHT SUSPENSION
تطبيق بصري زجاجي



AĞIRLIK ŞASESİ
COUNTER WEIGHT SUSPENSION
تطبيق بصري زجاجي



HİDROLİK KARKAS
HYDRAULIC FRAME
تطبيق بصري زجاجي



L KARKAS
L FRAME
تطبيق بصري زجاجي

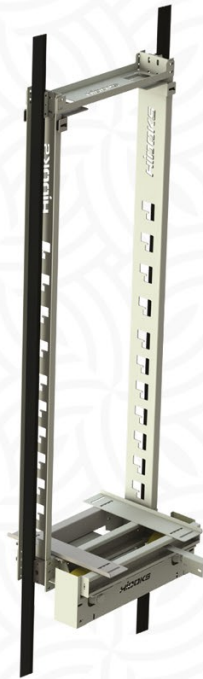

KABİN SÜSPANSİYON 2:1
CABIN SUSPANSİYON 2:1
تطبيق بصري زجاجي



KABİN SÜSPANSİYON 1:1
CABIN SUSPANSİYON 1:1
تطبيق بصري زجاجي



BUTONLAR
BUTTONS
أزرار رفع





HB01



HB02



HB03



HB04



HB05



HB06

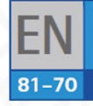

HB07



HB08



HB09



HB10



HB11



HB12



HB13



HB14



HB15



HB16



HB17



HB18



HB19



HB20



HB21



HB22



HB23



HB24



HB25

ACIL ARAMA KURTARMA SİSTEMİ URGENT SEARCH AND RESCUE SYSTEM نظام بحث وإنقاذ عاجل

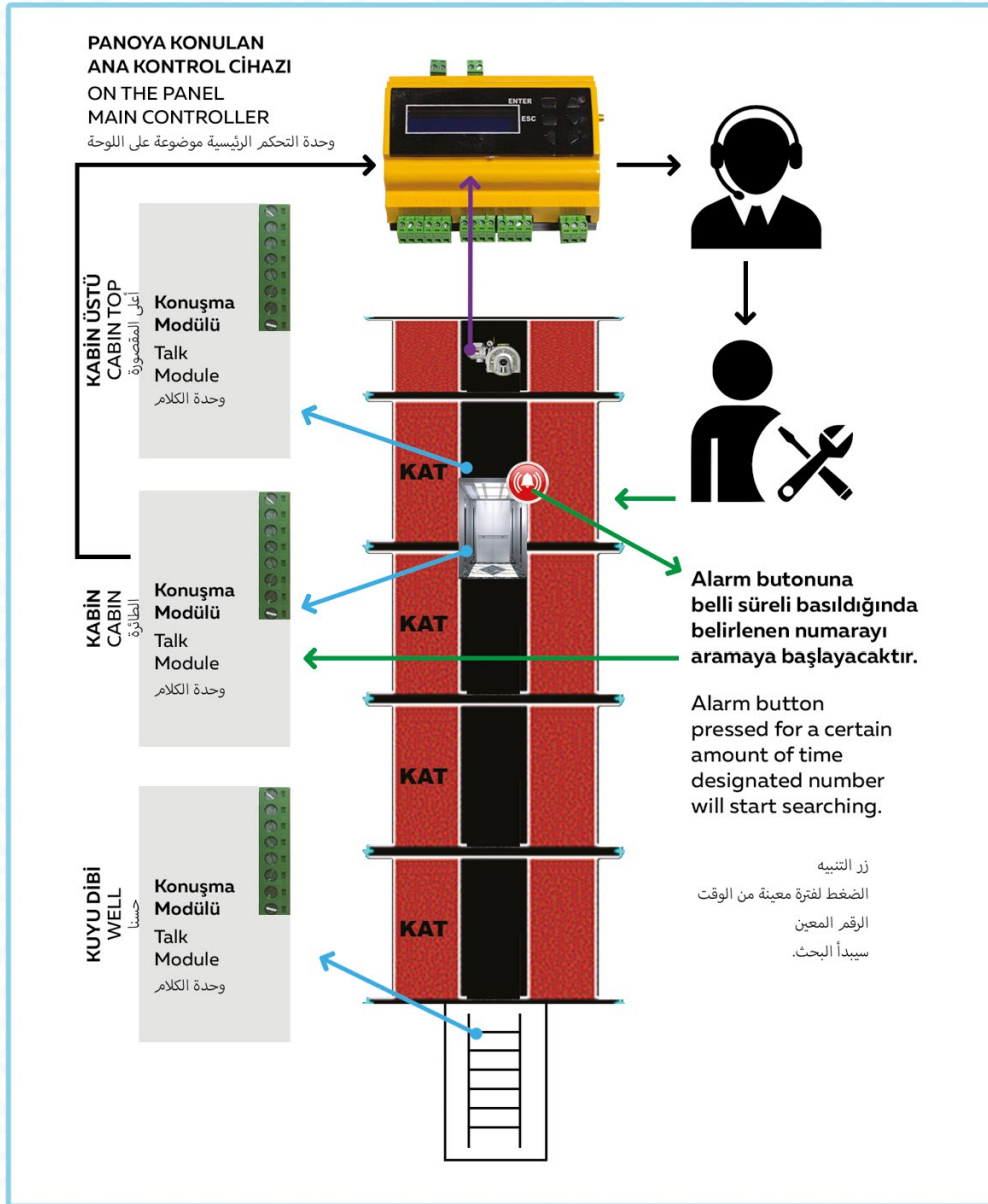
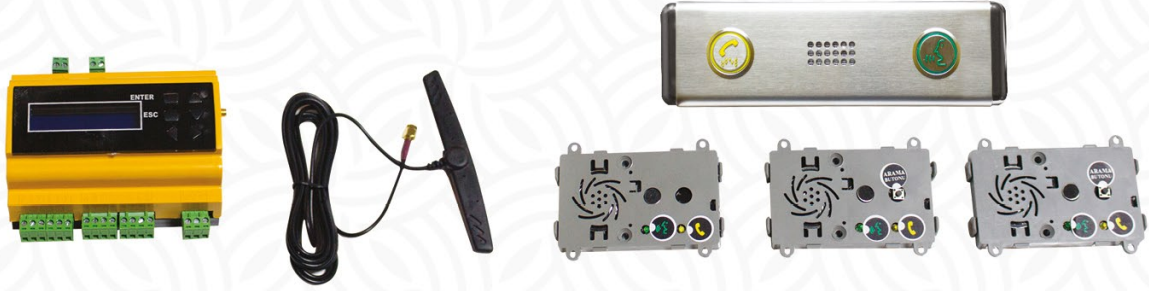

EN
81-70



Makine Daireli Sistemler

Machine Circular Systems

أنظمة الجهاز في الدائرة

Biz HIDOKS ASANSÖR ekibi olarak; üretimin hızını, kalitesini, güvenilirliğini ve teknolojik alt yapısını geliştirmek adına yatırımlara hız kesmeden devam etmekteyiz. Sürekli aynı üretimi yapmak yerine yenilikçi düşünerek daha modern ürünler ve kaliteli hizmet anlayışını benimsiyoruz.

Profesyonel montaj ekibimiz her türlü asansörün montaj ve hizmetini sunmaktadır. Asansör sektöründe yüzdeyüz müşteri memnuniyeti ile global standartlar çerçevesinde ürün ve hizmet sunan firmamız, konusunda Uzman ve deneyimli ekipler çalıştırarak etkin bir yapılaşma sağlamıştır.

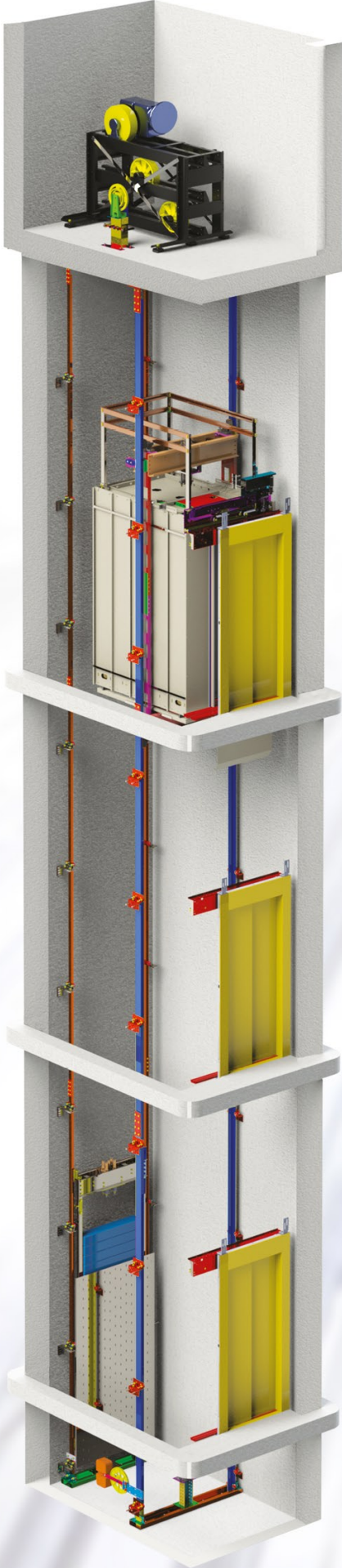

Makine Dairesiz Sistemler

Machine Flat-Free Systems

أنظمة خالية من الآلات

We as the HIDOKS ELEVATOR team; in order to improve the speed, quality, reliability and technological infrastructure of production, we continue to invest without slowing down. Instead of producing the same continuously, we adopt more modern products and quality service by thinking innovatively.

Our professional assembly team offers the installation and service of all kinds of elevators. Our company, which provides products and services within the framework of global standards with customer satisfaction of 100 percent in the elevator sector, has provided an effective construction by employing expert and experienced teams in its field.

يقدم فريق التجميع المهني لدينا تركيب وخدمة جميع أنواع المصاعد. وقد وفرت الشركة، التي تقدم المنتجات والخدمات في إطار المعايير العالمية مع رضا العملاء بنسبة 100 في المئة في قطاع المصاعد، بناء فعال من خلال توظيف فرق الخبراء وذوي الخبرة في مجالها.

ونحن كفريق HIDOKS ELEVATOR; من أجل تحسين سرعة وجودة وموثوقية والبنية التحتية التكنولوجية للإنتاج، ونحن نواصل الاستثمار دون إبطاء. بدلا من إنتاج نفسه باستمرار، ونحن نعتمد منتجات أكثر حداثة وجودة الخدمة من خلال التفكير بشكل مبتكر.

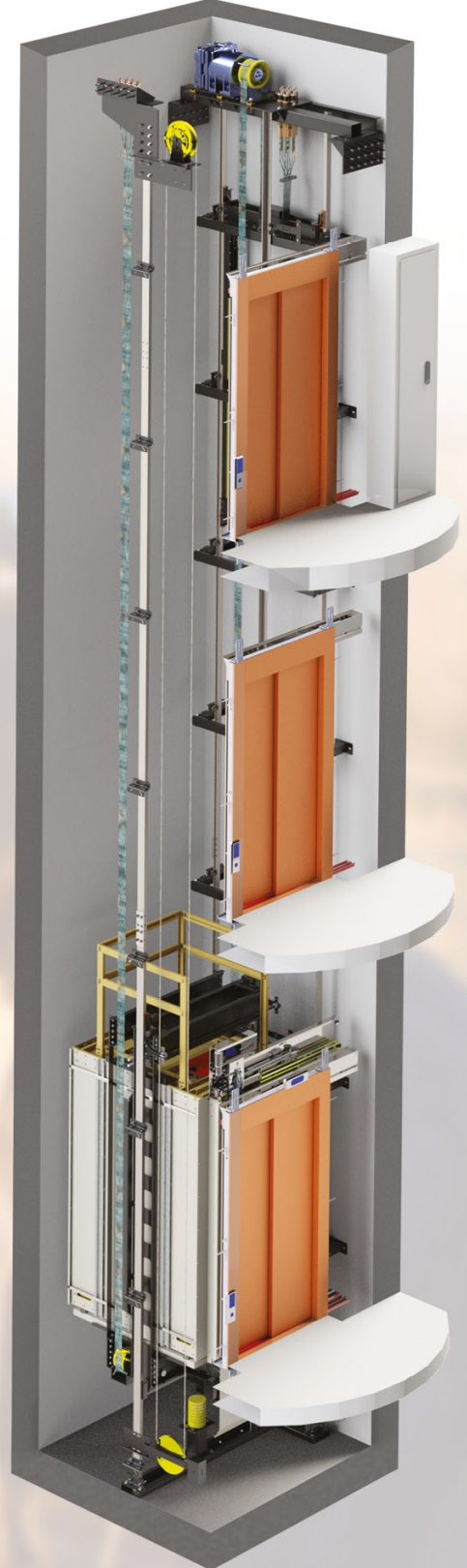

AÇIK TİP ENGELLİ PLATFORMU OPEN TYPE DISABLED PLATFORM فتح نوع كتلة النظام الأساسي

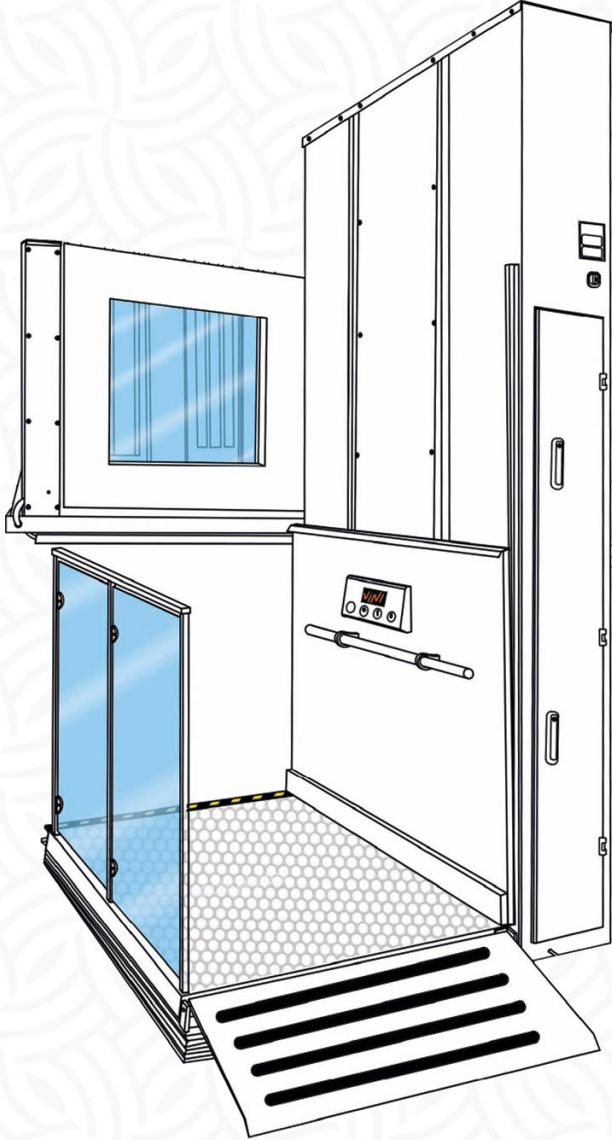

Açık tip engelli platformu 2 metreye kadar dahili ve harici dikey hareket sağlayan bir sistemdir. Açık tip engelli platformu kamu ve özel mülklerce 600mm'den 3000mm'ye kadar olan seviyelerde değişiklik yapabilir ve tamamen kapalı platformlar için uygun bir çözümdür. Mevcut binalarda çok az değişiklik veya değişiklik yapılmadan uygulamalar için özel olarak tasarlanmıştır. Açık tip tasarım, opsiyonel olarak satine paslanmaz ve ral boyalı olarak hoş bir görünüm sunar. Açık tip engelli platformu merdivenlerin tekerlekli sandalye ile erişimine engel olacağı bir tesise erişim sağlamanın güvenli ve kolay bir yolunu sağlar.

Open type platform lift for the disabled, which provides internal and external vertical access up to a height of 2 meters. The disabled platform is can be chosen from between 600mm. to 3000mm. for uses by public and private propertis and is an alternative solution for the most types of classic ramps. Disabled platform is specially designed for applications with a minimum of renovation work on existing buildings. The open type disabled platform lift's desing offers a pleasant appearance optional as in stainless steel and in RAL finish.

فتح نوع منصة المعاقين تصل إلى 2 متر الداخلية والخارجية هو النظام الذي يوفر الحركة العمودية. نوع مفتوح من المعاقين منصة يمكن أن تختلف من 600mm إلى 3000mm من قبل القطاعين العام والخاص ، وهو حل مناسب للمنصات مغلقة تماما. تغيير أو تغيير ضئيل في المباني القائمة مصممة خصيصا للتطبيقات دون أن يتم إجراؤها. تصميم من النوع المفتوح اختياريًا يقدم نظرة لطيفة كما هو رسمت غير القابل للصدأ ral إلى الساتان. فتح حاجز نوع منصة يوفر وسيلة آمنة وسهلة للوصول إلى منشأة حيث الدرج سوف تتداخل مع الوصول إلى كرسي متحرك. مصممة لتوفير العملاء مع الاختيار والمرونة.



KAPALI TİP ENGELLİ PLATFORMU CLOSE TYPE DISABLED PLATFORM

نظام كتلة النوع المغلق



Kapalı tip engelli platformu, sonsuz vidalı sistem olarak üretilmektedir. Aşırı soğuk iklim koşulları için tasarlanmış bir üründür. Kullanım alanları; okul, hastane, camii, karakol, konut, kamu kurumları, alt ve üst geçitler, rehabilitasyon merkezleri, sürücü kursları vb. kamu ve özel alanlarda yaygın olarak kullanıma uygundur.

Close type vertical transport platform, produce endless screw systems. Designed for extreme cold climatic conditions. Use place; school, hospital, mosques, outposts, public institutions, pedestrian passages and bridges, rehabilitation centers, driving courses and so on. It is widely used in public and private area.

يتم إنتاج منصة المعوقين نوع مغلق كنظام المسمار لانهائي. وهو منتج مصمم للظروف المناخية الباردة الشديدة. الاستخدامات؛ المدرسة المستشفيات والمساجد ومراكز الشرطة والإسكان والمؤسسات العامة و القطارات السفلية و الممرات العلوية ومراكز إعادة التأهيل ودورات السائقين، إلخ. شائعة في المناطق العامة والخاصة مناسبة للاستخدام.





Hidoks Asansör İnşaat Makine San. Ltd. Şti.

Fevzi Çakmak Mah. Konsan San. Sit. 10728 Sk. No:5 KONYA / TÜRKİYE

Tel : +90 (332) 237 66 55

Fax : +90 (332) 238 91 00

Web : www.hidoks.com.tr

Mail : bilgi@hidoks.com.tr